

**Changeur de disques compacts**

# **SL-PD10**

**Manuel d'utilisation**

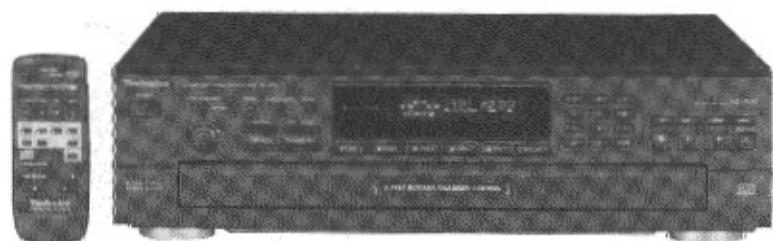

**COMPACT  
disc  
DIGITAL AUDIO**



# **Technics®**

Il est recommandé de lire attentivement le présent manuel avant d'utiliser l'appareil. Conserver ce manuel.

**PP**

**RQT4750-Y**  
M1298T0(M)

## Supplied accessories



Please check and identify the supplied accessories.

Use numbers indicated in parentheses when asking for replacement parts.

**(Only for U.S.A.)**

To order accessories contact 1-800-332-5368 or web site (<http://www.panasonic.com>).

- AC power supply cord (RJA0065-A) ..... 1 pc.

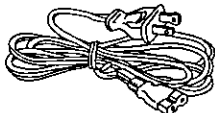

- Stereo connection cable (RJL2P004B08A) ..... 1 pc.

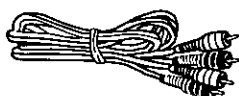

- Remote control transmitter (RAK-SL948WK) ..... 1 pc.



- Batteries ..... 2 pcs.

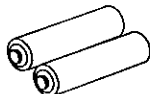

## Cautions concerning the moving of this unit

### CAUTION

Before moving the changer to another location, be sure to carry out the "Preparations for moving the unit" described below.

Failure to do so will expose the compact discs and the changer to the risk of severe damage.

### Preparations for moving the unit

All of the discs must be removed so that the trays are completely empty.

Use the following procedure.

- ① Press [⏻/I] to switch off the unit.
- ② Press [⏻/I] to switch on the unit.  
(If there is a disc in the play section, it will be returned to the disc tray at this time.)
- ③ Press [▲OPEN/CLOSE] to open the loading drawer.
- ④ Press [DISC SKIP] to rotate the disc trays and remove the discs from all disc trays.
- ⑤ Press [▲OPEN/CLOSE] to close the loading drawer.
- ⑥ Press [⏻/I] to switch off the unit.

If you have pressed a wrong button by mistake, return to step

①.

## Dear customer

Thank you for purchasing this Technics product.

For optimum performance and safety, please read these instructions carefully.

## Table of Contents

### Before use

Precautions .....	4
Connections .....	5
Preparing the remote control .....	5
Front panel controls .....	6

### Operations

Basic operations .....	7
Sequential play .....	7
To directly access a desired track .....	8
To exchange discs during play .....	8
Random play .....	9
One disc random play .....	9
Full random play .....	9
Spiral play .....	9
Program play .....	10
ID scan function .....	11
Search function .....	11
Skip function .....	12
To skip discs .....	12
To skip tracks .....	12
Repeat function .....	13
Time mode selection .....	13
Edit guide function .....	14
Pitch control function .....	15

### Reference

Concerning CDs .....	16
Technical specifications .....	16
Troubleshooting guide .....	17
Product service .....	17

The model number and serial number of this product can be found on either the back or the bottom of the unit. Please note them in the space provided below and keep for future reference.

MODEL NUMBER SL-PD10  
SERIAL NUMBER \_\_\_\_\_

User memo:

DATE OF PURCHASE \_\_\_\_\_  
DEALER NAME \_\_\_\_\_  
DEALER ADDRESS \_\_\_\_\_  
TELEPHONE NUMBER \_\_\_\_\_

THE FOLLOWING APPLIES ONLY IN THE U.S.A.

**CAUTION:**

This equipment has been tested and found to comply with the limits for a Class B digital device, pursuant to Part 15 of the FCC Rules. These limits are designed to provide reasonable protection against harmful interference in a residential installation. This equipment generates, uses and can radiate radio frequency energy and, if not installed and used in accordance with the instructions, may cause harmful interference to radio communications. However, there is no guarantee that interference will not occur in a particular installation. If this equipment does cause harmful interference to radio or television reception, which can be determined by turning the equipment off and on, the user is encouraged to try to correct the interference by one of the following measures:

- Reorient or relocate the receiving antenna.
- Increase the separation between the equipment and receiver.
- Connect the equipment into an outlet on a circuit different from that to which the receiver is connected.
- Consult the dealer or an experienced radio/TV technician for help.

Any unauthorized changes or modifications to this equipment would void the user's authority to operate this device.

This device complies with Part 15 of the FCC Rules. Operation is subject to the following two conditions: (1) This device may not cause harmful interference, and (2) this device must accept any interference received, including interference that may cause undesired operation.

**CAUTION!**



THIS PRODUCT UTILIZES A LASER. USE OF CONTROLS OR ADJUSTMENTS OR PERFORMANCE OF PROCEDURES OTHER THAN THOSE SPECIFIED HEREIN MAY RESULT IN HAZARDOUS RADIATION EXPOSURE. DO NOT OPEN COVERS AND DO NOT REPAIR YOURSELF. REFER SERVICING TO QUALIFIED PERSONNEL.

**CAUTION:**

TO PREVENT ELECTRIC SHOCK MATCH WIDE BLADE OF PLUG TO WIDE SLOT, FULLY INSERT.

**WARNING:**

TO REDUCE THE RISK OF FIRE, ELECTRIC SHOCK OR PRODUCT DAMAGE, DO NOT EXPOSE THIS APPLIANCE TO RAIN, SPLASHING, DRIPPING OR MOISTURE.

	<b>CAUTION</b> RISK OF ELECTRIC SHOCK DO NOT OPEN	
<p>CAUTION: TO REDUCE THE RISK OF ELECTRIC SHOCK, DO NOT REMOVE SCREWS. NO USER-SERVICEABLE PARTS INSIDE. REFER SERVICING TO QUALIFIED SERVICE PERSONNEL.</p>		

 The lightning flash with arrowhead symbol, within an equilateral triangle, is intended to alert the user to the presence of uninsulated "dangerous voltage" within the product's enclosure that may be of sufficient magnitude to constitute a risk of electric shock to persons.

 The exclamation point within an equilateral triangle is intended to alert the user to the presence of important operating and maintenance (servicing) instructions in the literature accompanying the appliance.

## Precautions

Before using this unit please read these operating instructions carefully. Take special care to follow the warnings indicated on the unit itself as well as the safety suggestions listed below. Afterwards keep them handy for future reference.

### Safety

1. **Power Source**—The unit should be connected to power supply only of the type described in the operating instructions or as marked on the unit.
2. **Polarization**—If the unit is equipped with a polarized AC power plug (a plug having one blade wider than the other), that plug will fit into the AC outlet only one way. This is a safety feature. If you are unable to insert the plug fully into the outlet, try reversing the plug. If the plug should still fail to fit, contact your electrician to replace your obsolete outlet. Do not defeat the safety purpose of the polarized plug.
3. **Power Cord Protection**—AC power supply cords should be routed so that they are not likely to be walked on or pinched by items placed upon or against them. Never take hold of the plug or cord if your hand is wet, and always grasp the plug body when connecting or disconnecting it.
4. **Nonuse Periods**—When the unit is not used, turn the power off. When left unused for a long period of time, the unit should be unplugged from the household AC outlet.

### Installation

#### Environment

1. **Water and Moisture**—Do not use this unit near water—for example, near a bathtub, washbowl, swimming pool, or the like. Damp basements should also be avoided.
2. **Condensation**—Moisture may form on the lens in the following conditions...
  - immediately after a heater has been turned on.
  - in a steamy or very humid room.
  - when the unit is suddenly moved from a cold environment to a warm one.If moisture forms inside this unit, it may not operate properly. To correct this problem, turn on the power and wait about one hour for the moisture to evaporate.
3. **Heat**—The unit should be situated away from heat sources such as radiators and the like. It also should not be placed in temperatures less than 5°C (41°F) or greater than 35°C (95°F).

### Placement

1. **Ventilation**—The unit should be situated so that its location or position does not interfere with its proper ventilation. Allow 10 cm (4") clearance from the rear of the unit.
2. **Foreign Material**—Care should be taken so that objects do not fall into and liquids are not spilled into the unit. Do not subject this unit to excessive smoke, dust, mechanical vibration, or shock.
3. **Magnetism**—The unit should be situated away from equipment or devices that generate strong magnetic fields.
4. **Stacking**—Do not place heavy objects, other than system components, on top of the unit.
5. **Surface**—Place the unit on a flat, level surface.
6. **Carts and Stands**—The unit should be used only with a cart or stand that is recommended by the manufacturer. The unit and cart combination should be moved with care. Quick stops, excessive force, and uneven surfaces may cause the unit and cart combination to overturn.
7. **Wall or Ceiling Mounting**—The unit should not be mounted to a wall or ceiling, unless specified in this operating instructions.



### Maintenance

Clean the cabinet, panel and controls with a soft cloth lightly moistened with mild detergent solution. Do not use any type of abrasive pad, scouring powder or solvent such as alcohol or benzene.

### Service

1. **Damage Requiring Service**—The unit should be serviced by qualified service personnel when:
  - (a) The AC power supply cord or the plug has been damaged; or
  - (b) Objects have fallen or liquid has been spilled into the unit; or
  - (c) The unit has been exposed to rain; or
  - (d) The unit does not appear to operate normally or exhibits a marked change in performance; or
  - (e) The unit has been dropped, or the enclosure damaged.
2. **Servicing**—The user should not attempt to service the unit beyond that described in the operating instructions. All other servicing should be referred to an authorized service personnel.

**For the address of an authorized servicenter:**  
**In the U.S.A. 1-800-211-7262 or web site**  
**(<http://www.panasonic.com>)**  
**In Canada 905-624-5505 or web site**  
**([www.panasonic.ca/feedback.html](http://www.panasonic.ca/feedback.html))**

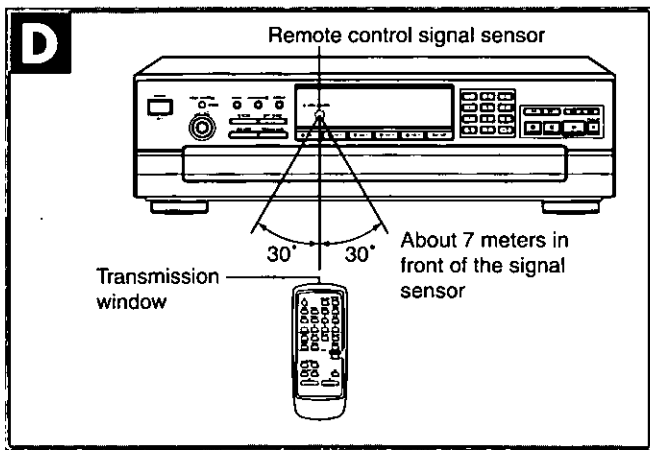
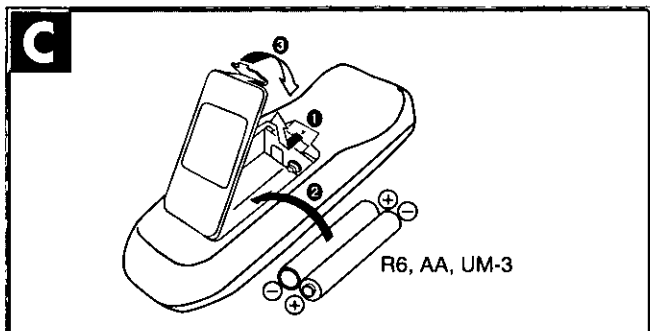
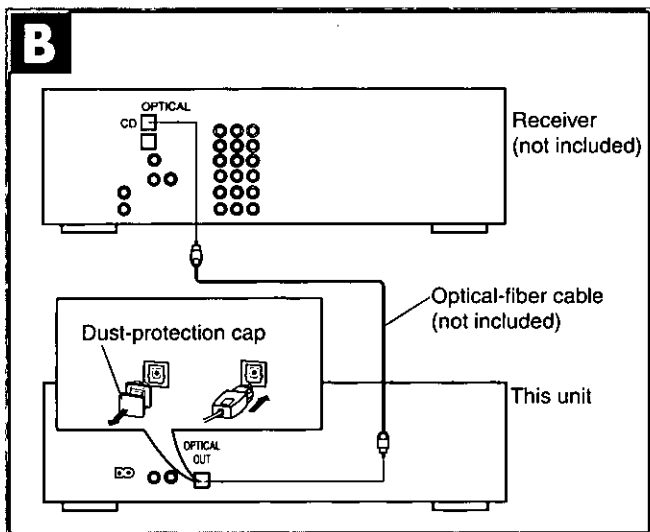
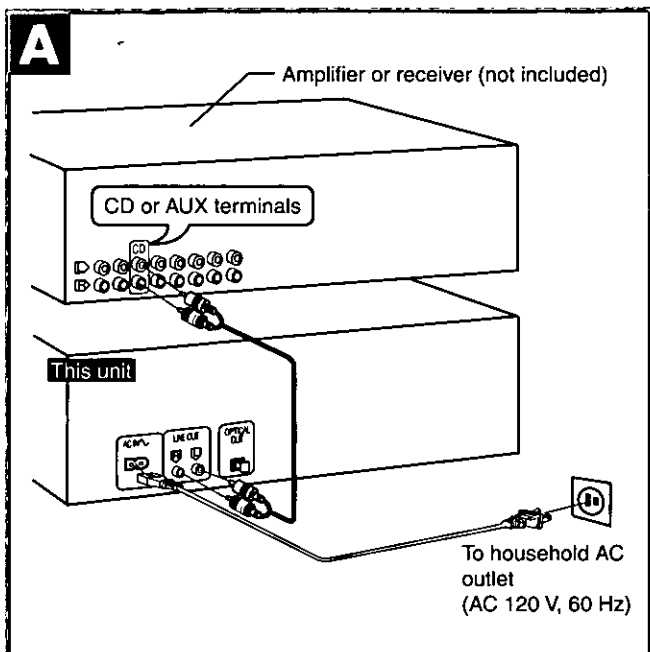

## Connections

Before making connections, be sure that the power of this unit and all other system components is turned off. **A**

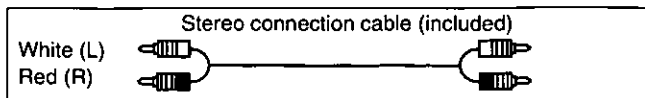

**Note**

Although the figure shows the AC power supply cord being connected to a household AC outlet, if the amplifier (or receiver) is equipped with a AC outlet, connect the cord to that outlet.

### Digital connection **B**

Switch the pitch control off (see page 15) for digital output.

Remove the dust-protection cap and connect this unit to other digital equipment with an optical fiber terminal, such as a receiver or digital surround processor.

•Leave the cap attached when this terminal is not being used.

**For your reference**

If you have DTS format CDs, you can enjoy six channel playback by connecting this unit to a receiver or digital surround processor that has a DTS decoder.

**Note**

Use only the optical fiber terminal when playing back DTS format discs. DTS signals can only be correctly output through the digital terminal. Connection through the stereo LINE OUT terminals will result in noise and could possibly damage your speakers.

•DTS is a trademark of Digital Theater Systems, L.P.

## Preparing the remote control

### Battery installation **C**

Check the (+) and (-) sides.

#### Use of batteries

- Do not mix old and new batteries, or batteries of different types (manganese and alkaline, etc.).
- Never subject batteries to excessive heat or flame; do not attempt to disassemble them; and be sure they are not short-circuited.
- If the remote control is not to be used for a long period of time, remove the batteries and store them in a cool, dark place.
- Do not attempt to recharge alkaline or manganese batteries.
- Do not use rechargeable type batteries.

**When you need to replace these batteries**

Use two R6, AA, UM-3 or equivalent batteries.

### Correct method of use **D**

Use the remote control within 60 degrees and within 7 meters (23 ft.) facing toward the unit.

#### Operation notes

- Aim the remote control's transmission window toward the unit's sensor. Avoid any obstacles.
- Be sure the transmission window and the unit's sensor are free from dust. Excessive dust might affect performance.
- Do not expose the remote control signal sensor to direct sunlight or to the bright light of an inverter fluorescent light.

#### To prevent damage

- Never place heavy items on top of the unit.
- Do not disassemble or reconstruct the unit.
- Do not spill water or other liquids into the unit.

**A**

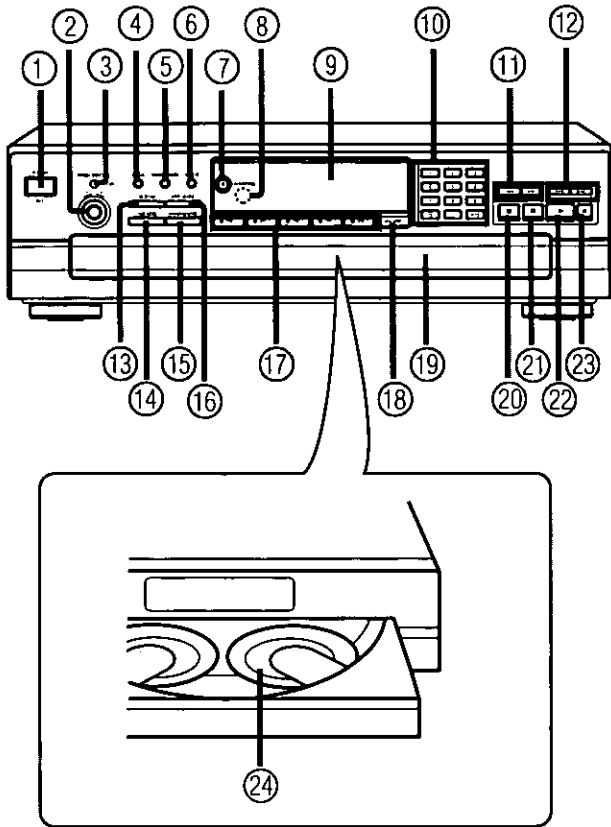

**B**

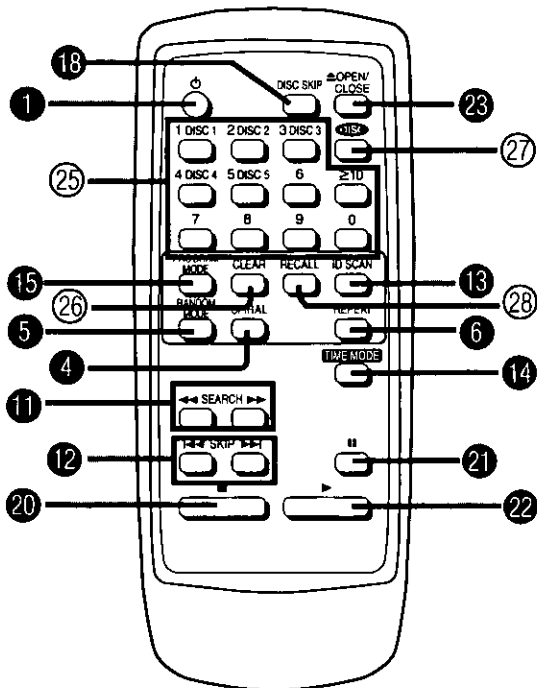

**Front panel controls**

**Main unit**

No.	Name	Ref.page
①	Standby/on switch (⏻/I, POWER).....	7
	Press to switch the unit from on to standby mode or vice versa. In standby mode, the unit is still consuming a small amount of power.	
②	Pitch control knob (-, +) .....	15
③	Pitch control button (PITCH CONTROL, OFF/ON) .....	15
④	Spiral button (SPIRAL) .....	9
⑤	Random mode button (RANDOM MODE) .....	9
⑥	Repeat button (REPEAT) .....	13
⑦	Pitch control indicator (PITCH CONTROL) ...	15
⑧	Remote control signal sensor .....	5
	This changer can be operated by using the remote control provided with a Technics receiver. (This may not be possible with some models.)	
⑨	Display	
⑩	Numeric buttons (1-10, 0, >10) .....	8
⑪	Search buttons (◀, ▶) .....	11
⑫	Skip buttons (◀◀, ▶▶) .....	12
⑬	ID scan button (ID SCAN) .....	11
⑭	Time mode button (TIME MODE).....	13
⑮	Program mode button (PROGRAM MODE) .....	10
⑯	Edit guide button (EDIT GUIDE) .....	14
⑰	Disc buttons (DISC 1-DISC 5) .....	7
⑱	Disc skip button (DISC SKIP) .....	7, 12
⑲	Loading drawer .....	7
⑳	Stop button (■) .....	8
㉑	Pause button (  ) .....	8
㉒	Play button (▶) .....	8
㉓	Loading drawer open/close button (▲OPEN/CLOSE) .....	7
㉔	Disc trays (1-5) .....	7

**Remote control**

Buttons ①, ④, ⑤, ⑥, ⑪, ⑫, ⑬, ⑭, ⑮, ⑱, ⑲, ⑳, ㉑, ㉒ and ㉓ have the same functions as the corresponding buttons on the main unit.

No.	Name	Ref.page
㉕	Numeric buttons .....	8
㉖	Clear button (CLEAR).....	11
㉗	Disc button (DISC) .....	7
㉘	Recall button (RECALL) .....	11

## Basic operations

### Sequential play

All of the discs will be played, beginning from track 1 on the selected disc.

The explanation below is an example of operation in the case where all five disc trays in the changer are holding CDs.

- 1 Press [POWER].**  
The unit will switch on.
- 2 Press [△OPEN/CLOSE] to open the loading drawer.**
- 3 Load the disc(s) on the disc tray(s).**  
The discs can be loaded two at a time by pressing [DISC SKIP] to rotate the carousel.

#### Note

- Do not load 3"(8 cm) and 5"(12 cm) discs on the same disc tray.
- Do not use irregular shaped CDs. (See page 16.)

#### CAUTION

Do not touch the loading drawer and carousel while they are in motion, and do not attempt to rotate the carousel by hand; doing so could result in incorrect operation of the unit and/or damage to the discs.

- 4 Press [△OPEN/CLOSE] again to close the loading drawer.**

#### Note

Do not attempt to close the drawer by hand.

- 5 Press the desired disc button ([DISC 1]–[DISC 5]).**  
Play will begin from the selected disc. If a disc is not on the selected disc tray, the changer plays the disc at the next number.

The disc indicator lights when there is a disc in the corresponding tray.

#### For remote control

Press [**DISC**] and then within 7 seconds or so, press [DISC 1]–[DISC 5] to select the disc you want.

The changer plays all the tracks on all the discs in order and stops automatically when the last track on the last disc finishes playing. The first disc will then be at the playing position.

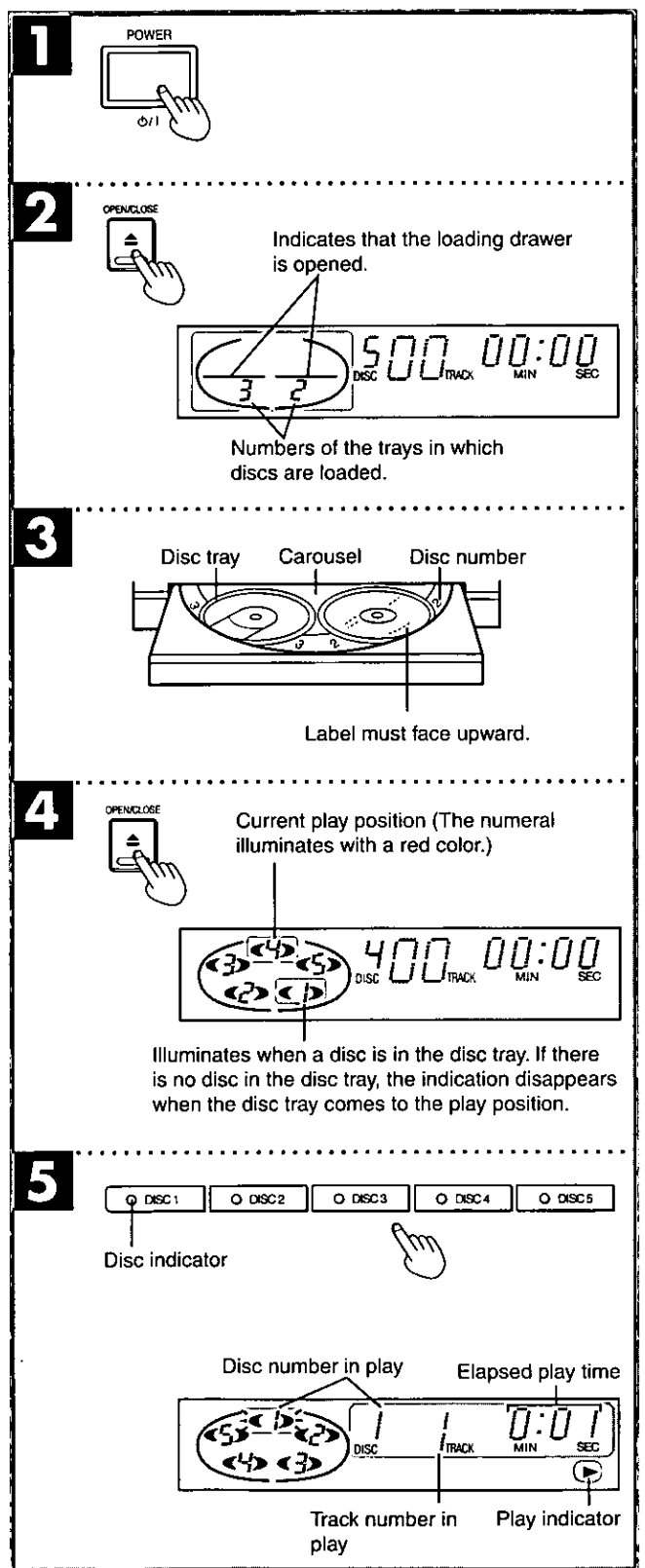
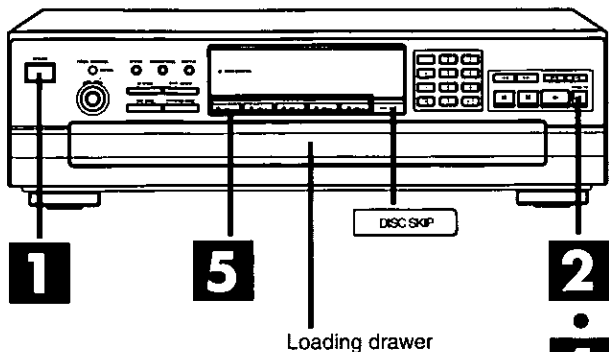

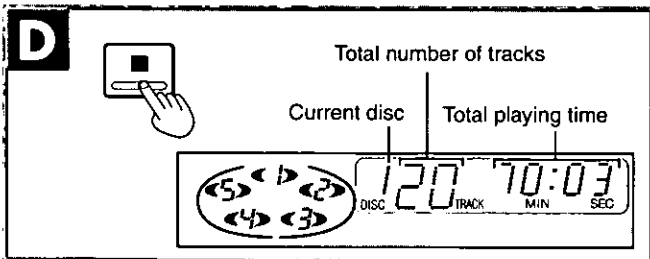
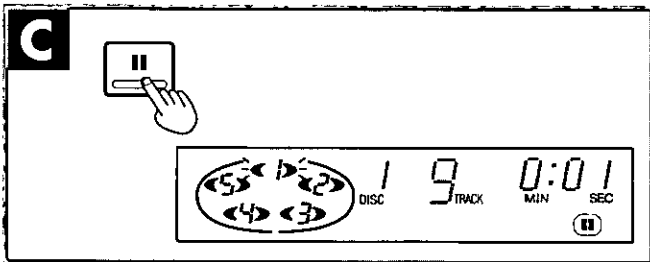
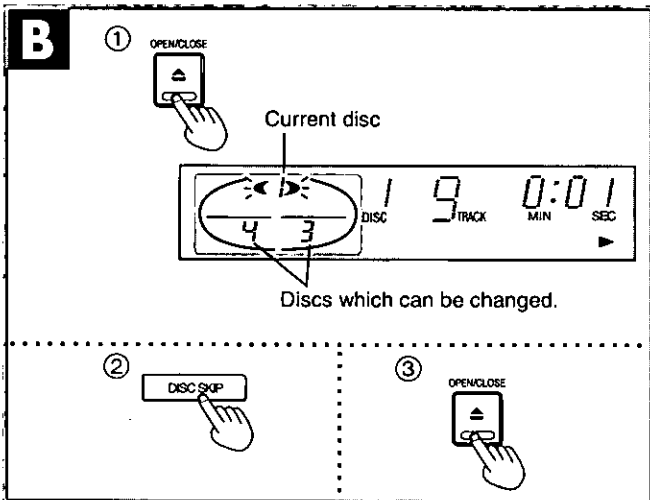
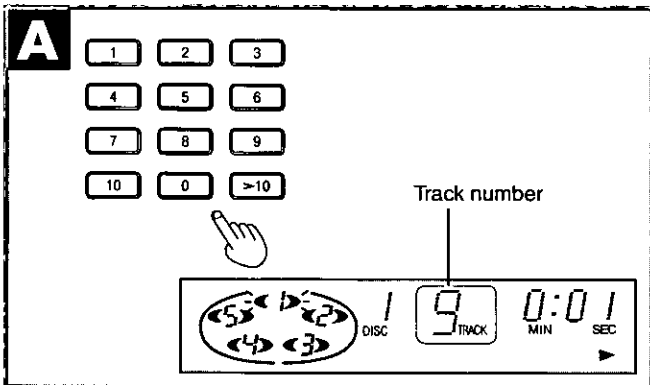
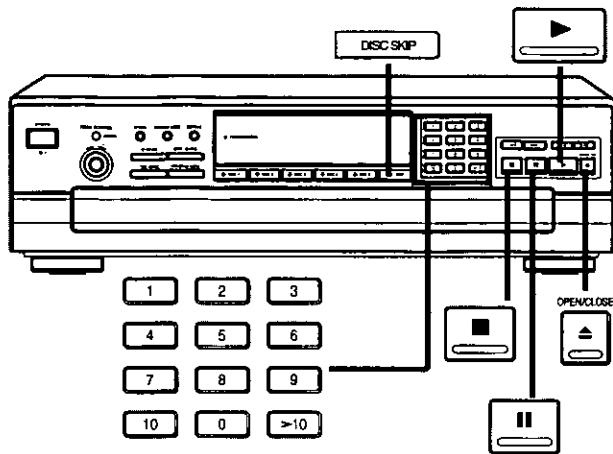

## Basic operations

### To directly access a desired track **A**

Press the numeric button(s) to select the track.

To select a two-digit track number over 10  
(or to select a two-digit track from the remote control)

Press [**>10**] ([**≥10**] on the remote control) and then the two numbers you want within 7 seconds or so.

For example

Track no. 20: [**>10**] ([**≥10**] on the remote control)

↓  
[**2**] → [**0**]

### To exchange discs during play **B**

While playing a disc, it is possible to change the other discs without interrupting play.

① Press [**▲OPEN/CLOSE**] to open the loading drawer.

② Press [**DISC SKIP**] to rotate the disc trays and exchange the discs.

The carousel will move by one disc tray. Pressing again moves the carousel in the opposite direction by two disc trays.

③ Press [**▲OPEN/CLOSE**] to close the loading drawer.

#### Note

If you play a disc with the loading drawer open, discs other than the current disc cannot be played.

### To temporarily stop play **C**

Press [**||**].

Press [**▶**] to resume play.

### To stop play **D**

Press [**■**].

The display will show the total number of tracks and the total playing time of the current disc.

The total playing time displayed includes the silent sections between tracks. For this reason, it may be a few seconds longer than the playing time indicated on the disc.

Press [**▶**] to re-start play.

#### CAUTION

Do not move this changer with a compact disc inside the unit. If a disc comes off the disc tray, it might be scratched or the changer might become incapable of playing.

(Refer to "Cautions concerning the moving of this unit" on page 2.)



## Random play

All of the tracks will be played one time each in random order. There are two types of random play as described below.

### One disc random play **A**

The changer will play all tracks on the current disc in a random order. Then it will choose a new disc randomly, excluding the discs already played, and play all tracks on that disc in a random order.

In the stop or play mode

Press **[RANDOM MODE]** so that the "1 DISC RND" indicator illuminates.

Every time you press the button:  
1 DISC RND → FULL RND → (off)

### Full random play **B**

Each track to be played back is selected randomly from all of the tracks on all of the discs, excluding the tracks that have already been played.

In the stop or play mode

Press **[RANDOM MODE]** so that the "FULL RND" indicator illuminates.

Every time you press the button:  
1 DISC RND → FULL RND → (off)

The changer will stop automatically when all the tracks on all discs have been played once.

**To cancel random play mode**

Press **[■]**.

The "1 DISC (or FULL) RND" indicator will go out.

## Spiral play **C**

The changer plays the first tracks on all the loaded discs in sequence, followed by the second tracks on all the discs, and so on.

In the stop or play mode

Press **[SPIRAL]**.

Spiral play will begin with the first track on the disc situated at the playing position.

The changer will stop automatically when all the tracks on all discs have been played once.

**For your reference**

When a disc with fewer tracks finishes playing, that disc will be skipped and the changer will continue playing the remaining track on the other discs in spiral sequence.

**To cancel spiral play mode**

Press **[SPIRAL]** again.

The "SPIRAL" indicator will go out.

The changer will return to sequential play mode from the current track on the current disc which is playing.

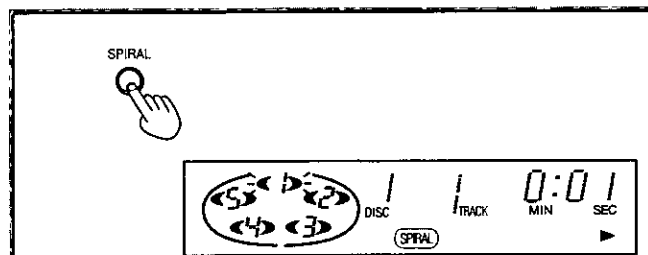
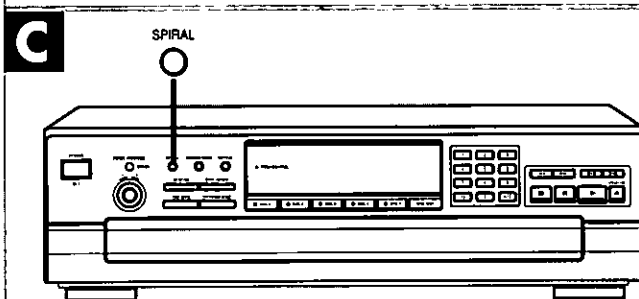
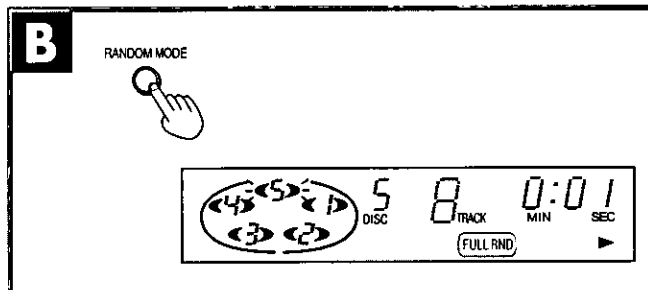
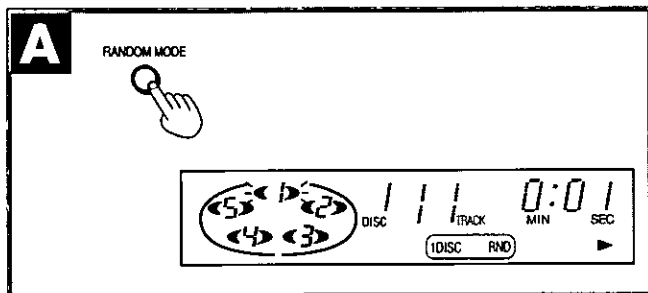
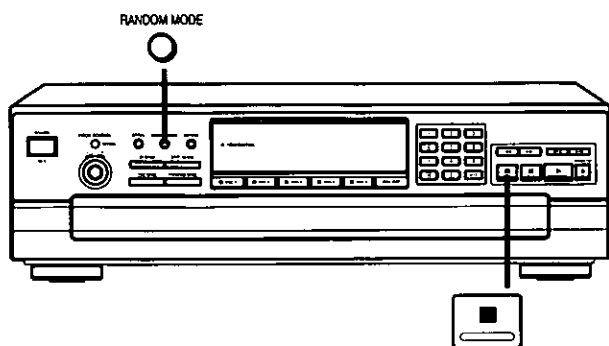

Example: When starting from disc 1

Spiral play

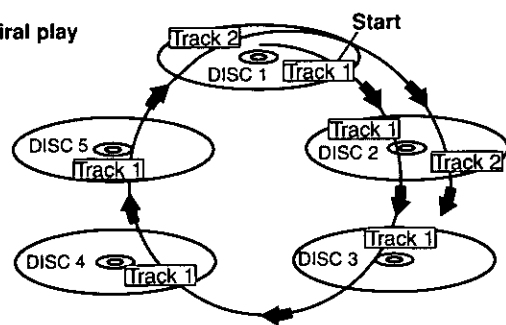

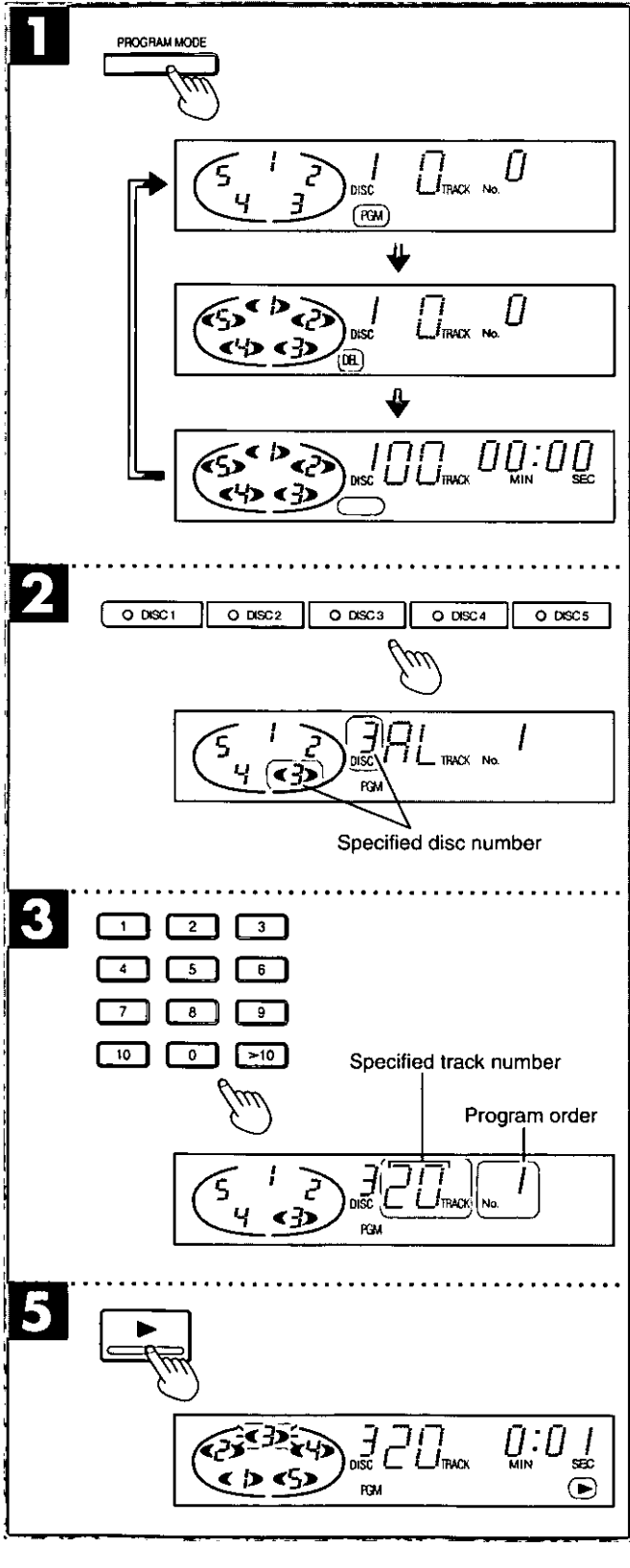
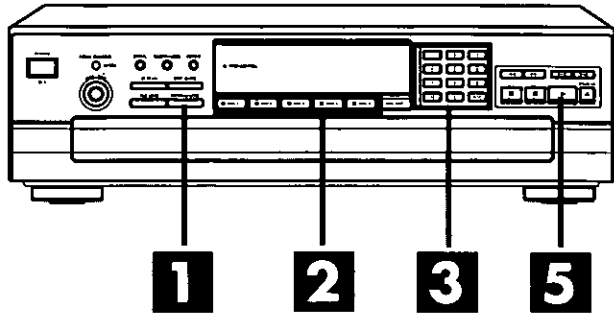

## Program play

This unit has two program play modes; program (PGM) and delete (DEL).

Program mode allows you to select and play your favorite tracks in the order you want to hear them.

Delete mode allows you to program the unit not to play certain tracks. This mode can be used in combination with sequential and random play.

Up to 32 tracks can be selected for each mode.

**1** While the unit is stopped  
**Select the mode with [PROGRAM MODE].**

Every time you press the button:

PGM → DEL → (off)

**2** Press [DISC (1 to 5)] to select the required disc.

"AL" appears on the display to indicate all the tracks on the disc are selected.

Repeat the above if you want to make selection by disc only. The number of programmed items increases by one each time a [DISC] button is pressed.

**3** Press the numeric button(s) to select a track.

To select a two-digit track number over 10  
 (or to select a two-digit track from the remote control)

Press [>10] ([≥10] on the remote control) and then the two numbers you want within 7 seconds or so.

**For example**

Track no. 20: [>10] ([≥10] on the remote control)

[2] → [0]

**4** Repeat steps 2 and 3 to complete the selection.

If a non-existing disc or track number is entered, the selection is initially recorded but erased automatically during playback.

"-F" is displayed if you attempt to enter a 33rd item.

**5** Press [▶] to start play.

Additional selections can be made during play by repeating steps 2 and 3.

### To use random play and delete mode together

After step 4, make your random play mode selection (see page 9).

### To cancel program play

While the unit is stopped

Press [PROGRAM MODE] to select "(off)" mode.

The contents of the program remain in the unit's memory even after the unit is turned off.

### To use the program again

1. Press [PROGRAM MODE] to select the required mode.

2. Press [▶].

### For your reference

The program remains in the memory for up to two weeks even if the unit is disconnected from its power source.

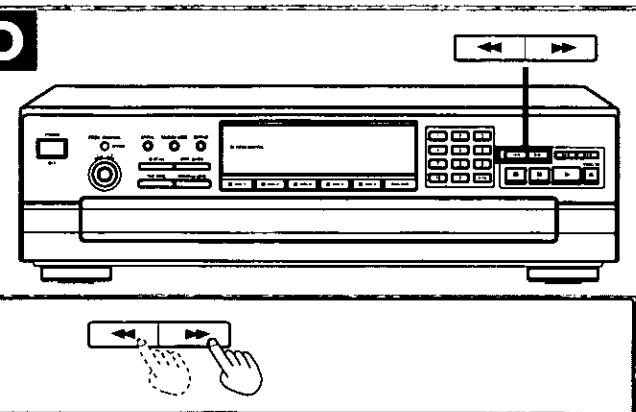
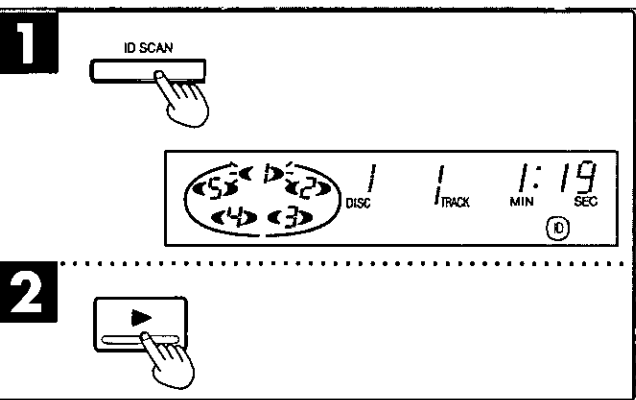
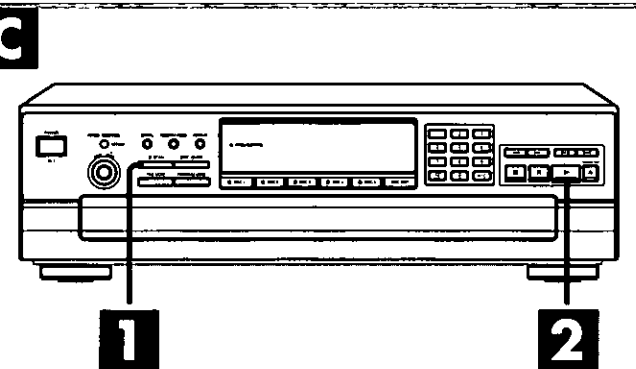
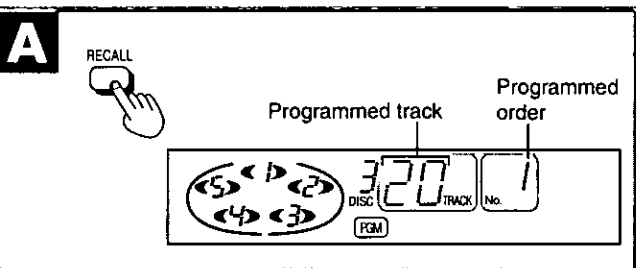
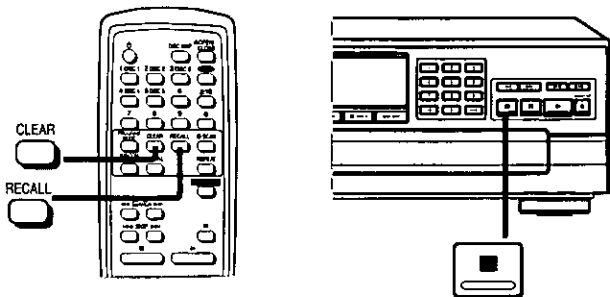

## Program play

(Remote control only)

To confirm the selections **A**

Press [RECALL].

Each time you press the button, the tracks and discs you programmed appear on the display in the order they were selected.

To cancel selections

While the unit is stopped

Press [■]. The entire program is cancelled.

(Remote control only)

To clear the last item in the program **B**

Press [CLEAR].

To clear a specific item

1. Press [RECALL] until the item is displayed.
2. Press [CLEAR].

## ID scan function **C**

This function is convenient to use when searching for a desired track.

The function will search from the beginning of the track for a loud section, and will play 10 seconds of the track centering around that point.

The order of scanning is the same as for play mode.

**1** Press [ID SCAN].

ID scan will start.

**2** When the desired track has been found:

Press [▶].

The changer will play the track from the beginning.

To cancel ID scan

Press [ID SCAN].

The "ID" indicator will go out.

The changer will continue to play from the track being played.

## Search function **D**

You can search rapidly forward or backward on the disc for specific sections.

In the play or pause mode

Press and hold [◀◀] or [▶▶].

[◀◀]: You can search backward.

[▶▶]: You can search forward.

Release the button when you reach the desired point.

The changer will return to the previous mode (play or pause).

In sequential play mode

You can search forward over discs and backward within the current disc.

In other play modes

You can search forward or backward only within the current track.

For your reference

The search function will begin slowly, and then, if the button is held pressed for longer than 3 seconds, it will change to high-speed search.

Searching in the play mode will decrease the sound level by 12 dB (1/4).

**A**

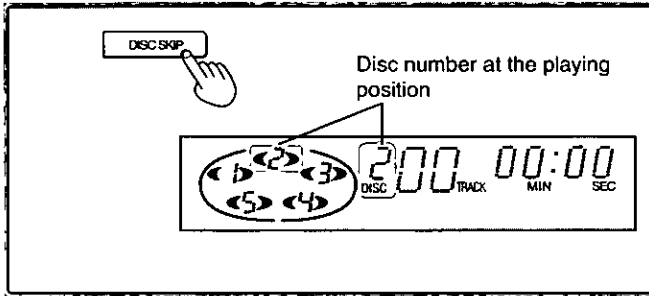
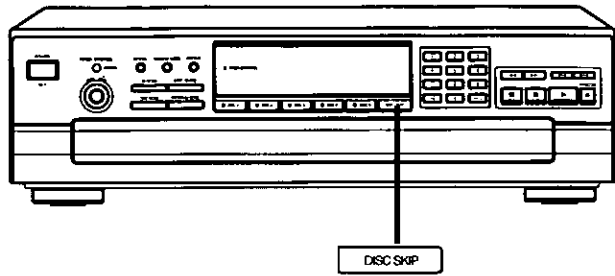

**B**

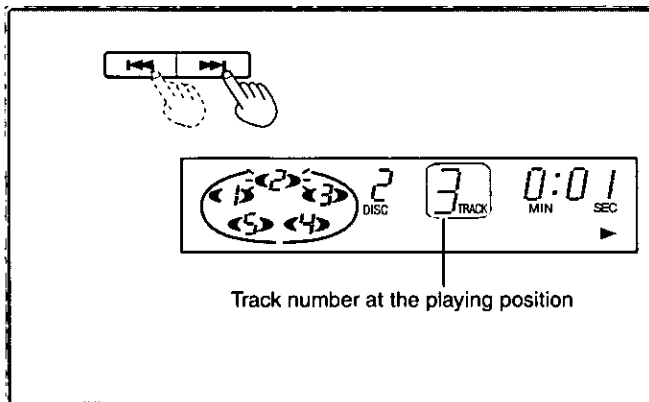
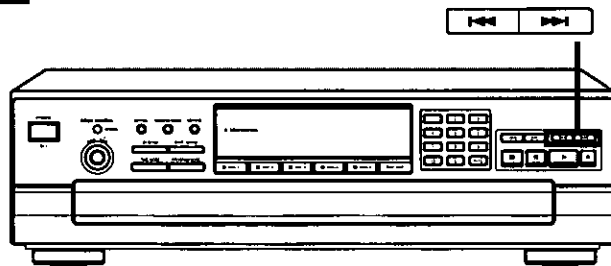

**Skip function**

**To skip discs**

**A**

Use this function to skip discs when selecting a disc to which you wish to listen, and when loading and unloading the discs.

You can use this function in stop, sequential play, one disc random play and delete play modes.

**Press [DISC SKIP] to rotate the disc tray.**

**In stop mode**

When the loading drawer is closed, pressing [DISC SKIP] changes the disc tray to the next one.

When the loading drawer is open, pressing [DISC SKIP] moves the carousel by two disc trays.

**In play mode**

When the loading drawer is closed, pressing [DISC SKIP] changes the disc and the changer plays the track on the next disc.

If a disc is not on the selected disc tray, the changer plays the disc at the next number.

When the loading drawer is open, pressing [DISC SKIP] moves the carousel by one disc tray. Pressing again moves the carousel in the opposite direction so that you can change all discs except the one being played.

**To skip tracks**

**B**

Use this function to skip tracks when selecting a track to which you wish to listen.

**Press either [◀◀] or [▶▶] until you reach the desired track.**

[◀◀]: You can skip backward.

[▶▶]: You can skip forward.

**In sequential/program/delete play mode**

In sequential play mode, you can skip only within the current disc.

In program play mode, you can skip from one track to another in the programmed sequence.

In delete play mode, you can skip tracks only within the current disc excluding the tracks to be deleted.

[◀◀]: You can skip to the beginning of the track being played. If you press this button again quickly, you can skip to the beginning of the previous track.

Remember that in a backward skip, the current track is included in the count.

[▶▶]: You can skip as many tracks as the number of times you press the button.

**In random play mode**

[◀◀]: You can skip to the beginning of the current track.

[▶▶]: You can skip to the beginning of a next track in random order.

**In spiral play mode**

[◀◀]: You can skip to the beginning of the current track.

[▶▶]: You can skip to the beginning of the track on the next disc.

You can also skip tracks when the changer is in the stop mode (except during random play and spiral play) or pause mode.

**A**

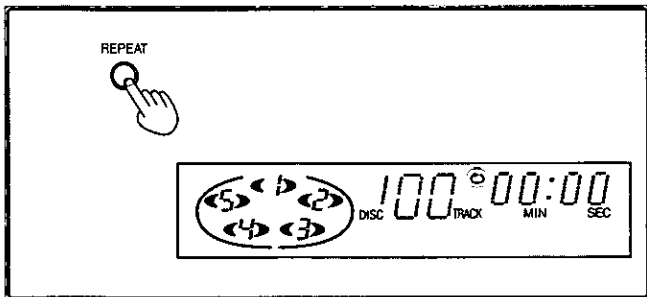
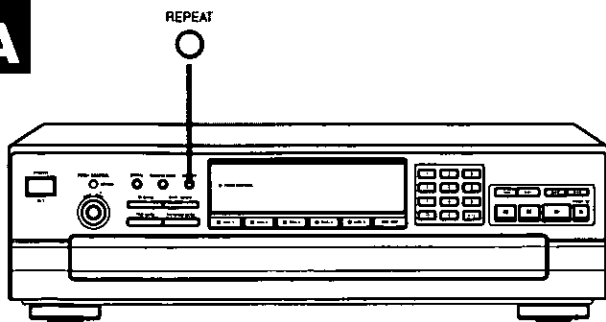

**B**

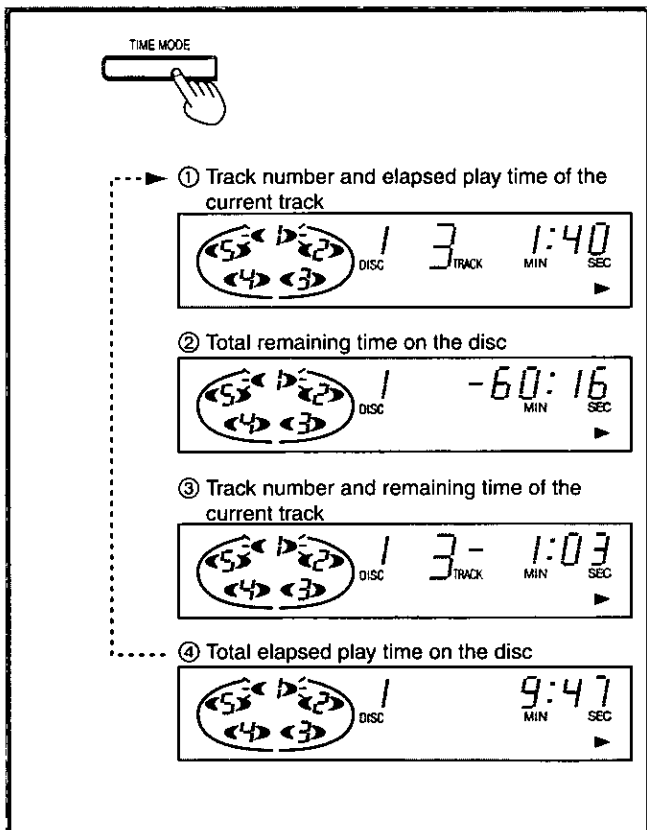
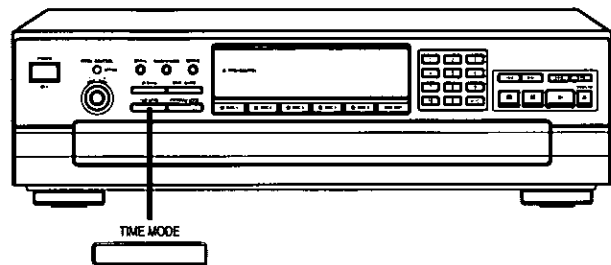

## Repeat function

Play will continue endlessly in accordance with the specific play mode selected.

Before or during play  
Press **[REPEAT]**.

### In sequential play mode

All tracks of all discs will be played repeatedly.

### In program play mode

The changer plays only the programmed selections in the programmed sequence repeatedly.

### In delete play mode

The changer plays the discs and tracks excluding the selections to be deleted repeatedly.

### In random play mode

When the changer has played all the tracks on all the loaded discs, it will select a new random sequence and play continuously. The sequence differs each time.

### In spiral play mode

The changer plays all tracks of all discs repeatedly in the sequence of spiral play.

### To cancel repeat mode

Press **[REPEAT]** again.

The "↺" indicator will go out.

## Time mode selection

The various time information of the current disc can be displayed.

In the play or pause mode

Press **[TIME MODE]**.

The display changes in the order shown in the diagram.

### In all play modes

When track number 21 or greater is playing, display ③ shows "----:--".  
① is displayed if play is stopped and then started again.

### In program/delete/random/spiral mode

The displayed information will alternate between displays ① and ③ each time the button is pressed.

### During operation of the edit guide function

The remaining play time on side A or side B will be shown in display ②, and the elapsed play time for side A or side B will be shown in display ④.

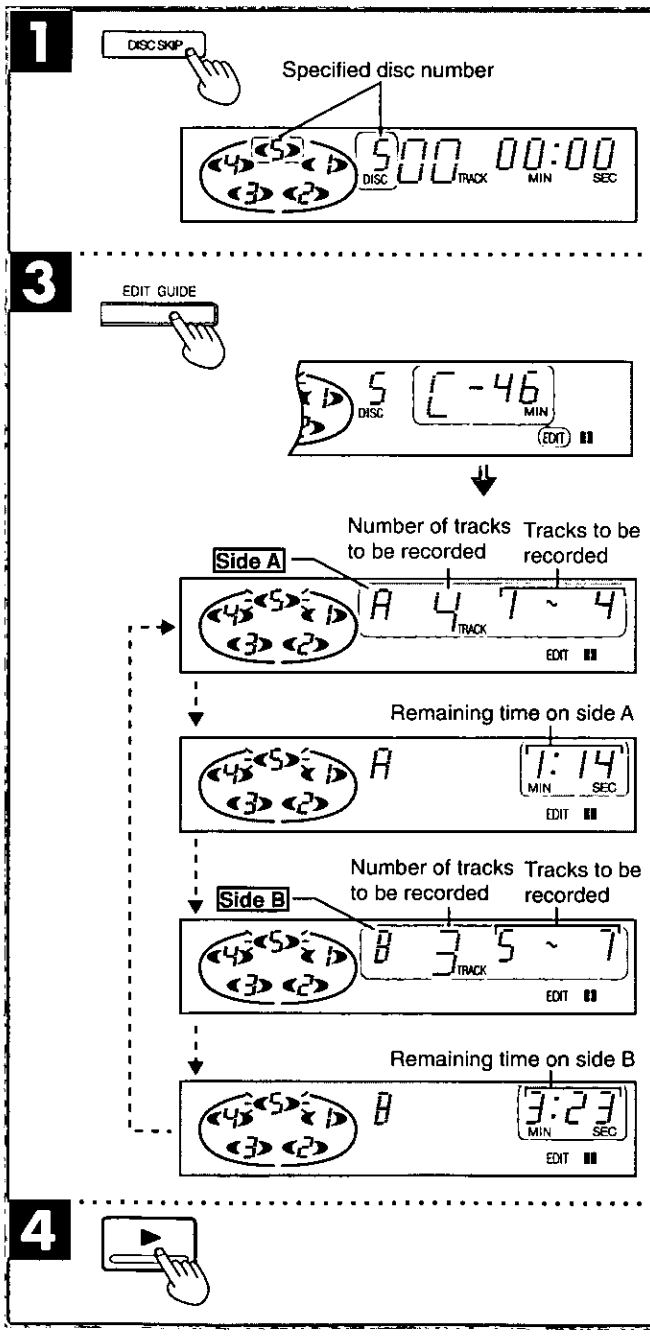
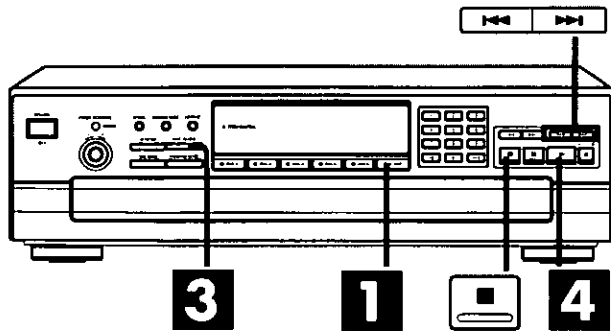
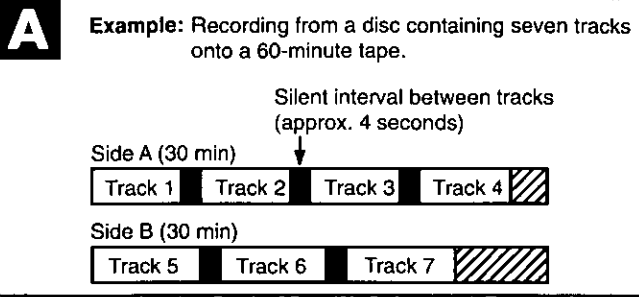

## Edit guide function

When recording, the changer will automatically program the tracks for tape sides A and B in accordance with the length of the tape so that none of the tracks will be interrupted before they are completed.

In addition, the program will also include a silent interval of approximately 4 seconds between tracks. **A**

**1** Press [DISC SKIP] to select the disc to be recorded.

**2** Prepare the tape deck for recording.

Set the Dolby NR, reverse mode, recording level, etc., as instructed in the Operating Instructions for the tape deck.

**Note**

Rewind the tape so recording is possible from its beginning.

**3** Press [EDIT GUIDE] to select the tape length.

Each time you press the button, the display showing the tape length changes as follows.

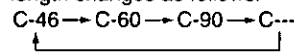

Choose the length of the tape you will use.

More precise time settings are also possible.

(Refer to "To enter a desired recording time other than 46, 60 or 90 minutes" below.)

The data of the tracks to be recorded is displayed as shown in the diagram.

In this example, disc 5 can be recorded with tracks 1-4 on side A and tracks 5-7 on side B of the cassette tape.

**4** Start recording on the tape deck and then immediately: Press [▶].

When the last track set for recording on side A is finished, the changer will enter the pause mode. Set the tape to the position from which recording will begin on side B, and then perform step **4** once again.

When all the programmed tracks on the specified disc finish playing, the changer will automatically stop. The edit guide mode will be cancelled at the same time.

### To enter a desired recording time other than 46, 60 or 90 minutes

1. Select "C---" in step **3**.
2. Enter the total recording time in minutes (1-99) using the numeric buttons.

**For example**

To use 52-minute tape, press [5] then [2].

You can also specify the tape length by pressing [◀◀] or [▶▶] buttons.

Press either [◀◀] or [▶▶] from each step C-46, C-60, C-90 or C---

**For example**

To use 52-minute tape, select C-46 and then press and hold [▶▶] until the display shows "52".

The maximum allowable playing time for editing is 99 minutes.

### To stop recording

Press [■] and then press the stop button on the tape deck.

**Note**

Depending on the disc, a little of the beginning of the next track may be recorded onto the end of the track.

## Pitch control function

The playback pitch can be changed as desired within a range of  $\pm 12.5\%$ . (The tempo and the pitch of the sound will change simultaneously.)

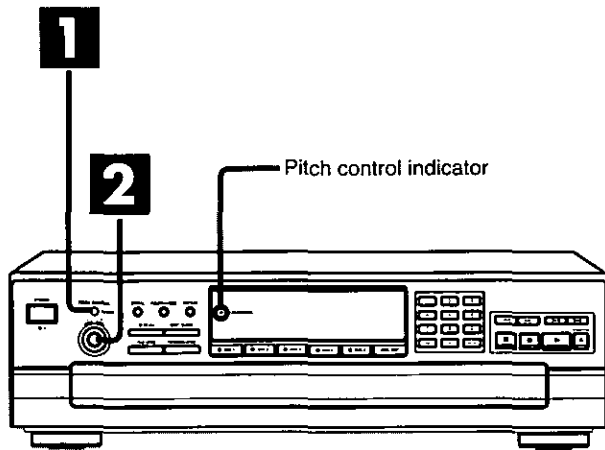

### 1 Press [OFF/ON].

The pitch control indicator on this unit will illuminate.

### 2 Turn the knob in the “-” or “+” direction.

-: Pitch decreases

+: Pitch increases

The pitch will change while the knob is being held, and the changed values will show on the display.

If the knob is released, the pitch will stop changing, and after approximately 2 seconds the pitch display will change back to the time display.

#### Pitch changing steps

The +5.9% position is a half tone-sharp (#).

The -5.6% position is a half tone-flat (b).

#### To fine-tune the pitch

Turn the knob and then immediately turn it back to the original position. In this case, the pitch will change by 0.1% only.

#### To play in 0% standard pitch

Press [OFF/ON] so that the pitch control indicator will switch off. Even after the pitch control indicator has been switched off, the pitch setting will remain in memory.

#### For your reference

- The pitch can be adjusted by turning the knob even if the pitch control indicator is switched off. The playback sound will not change if this is done. To play back at the setting pitch, press [OFF/ON] to make the pitch control indicator illuminate.
- While the pitch is changed, the time display shows the approximate playback position. This will not match the actual playback time.
- The pitch value and the on/off setting of the pitch control will remain stored in the memory even after the unit is switched off. However, if the power cord is unplugged or the power supply is otherwise interrupted for an extended length of time, the memory will be erased.
- When the pitch control is on, there is no digital output.

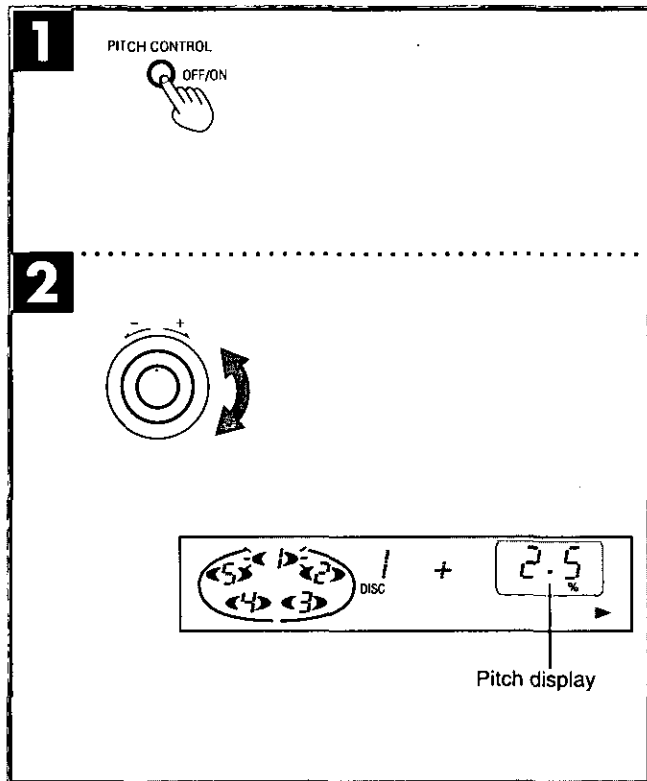

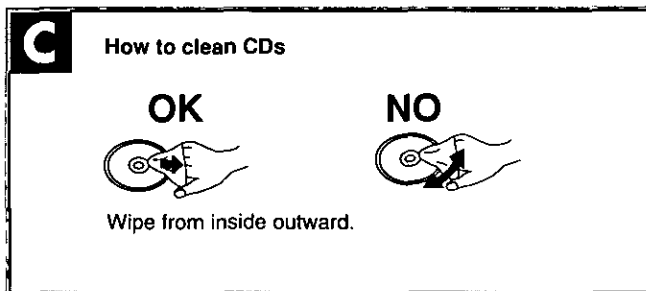
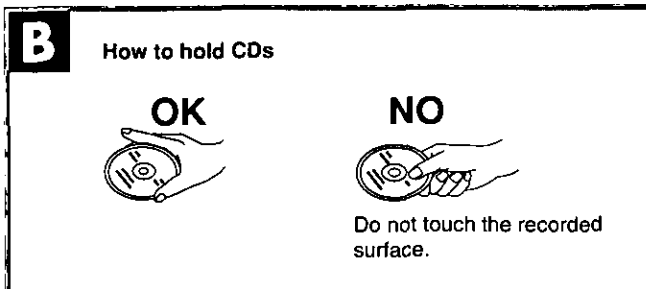
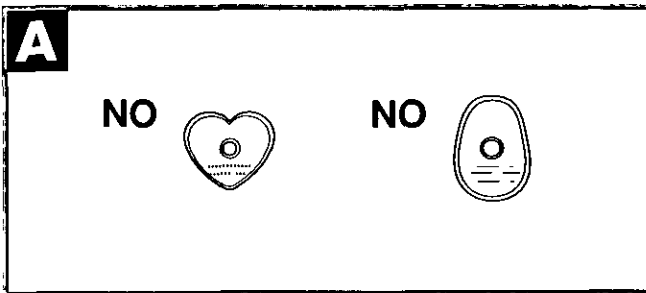

## Concerning CDs

With this changer, you can only play compact discs having this mark.



However, do not use irregular shaped CDs. CDs of the sort can damage the unit. **A**

## Handling precautions

**B-C**

- If you are taking the CD from a cold to a warm environment, moisture may form on the CD. Wipe this off with a soft, dry, lint-free cloth before using the CD.
- Do not write on the label side with a ball-point pen or other writing instrument.
- Do not use record cleaning sprays, benzene, thinner, static electricity prevention liquids or any other solvent.
- Do not attach labels or stickers to CDs. (Do not use CDs with exposed adhesive from tape or left over peeled off stickers.)
- Do not use scratch-proof protectors or covers other than those specified for use with this changer.

## Storage precautions

Be sure to store CDs in their cases to protect them from dust, scratches, and warping.

Do not place or store CDs in the following places

- Locations exposed to direct sunlight
- Humid or dusty locations
- Locations directly exposed to a heat vent or heating appliance
- In the glove compartment or on the rear deck of an automobile

## Technical specifications

### AUDIO

No. of channels	2 (left and right, stereo)
Frequency response	2-20000 Hz, $\pm 1$ dB
Output voltage	2 V (at 0 dB)
Dynamic range	92 dB
S/N	100 dB
Total harmonic distortion	0.007% (1 kHz, 0 dB)
Wow and flutter	Below measurable limit
DA converter	MASH (1 bit)
Output impedance	Approx. 1 k $\Omega$
Load impedance	More than 10 k $\Omega$

### PICKUP

Wavelength	780 nm
------------	--------

### GENERAL

Power supply	AC 120 V, 60 Hz
Power consumption	9 W
Dimensions (W×H×D)	430×125×383 mm (16 <sup>15/16</sup> "×4 <sup>29/32</sup> "×15 <sup>1/16</sup> " )
Weight	4.52 kg (9.94 lb.)

### Note

Specifications are subject to change without notice.  
Weight and dimensions are approximate.



## Troubleshooting guide

Before requesting service for this unit, check the chart below for a possible cause of the problem you are experiencing. Some simple checks or a minor adjustment on your part may eliminate the problem and restore proper operation.

If you are in doubt about some of the check points, or if the remedies indicated in the chart do not solve the problem, refer to the directory of Authorized Service Centers (enclosed with this unit) to locate a convenient service center, or consult your Technics dealer for instructions.

**For detailed instructions, contact an authorized servicenter in the U.S.A. and Panasonic Canada Inc. Customer Care Centre in Canada.**

**In the U.S.A. 1-800-211-7262 or web site (<http://www.panasonic.com>)**

**In Canada 905-624-5505 or web site ([www.panasonic.ca/faq.html](http://www.panasonic.ca/faq.html))**

Problem	Probable cause(s)	Suggested remedy	Reference page(s)
Changer does not play.	A disc(s) or other foreign object(s) has fallen inside the changer.	Open the loading drawer, and then remove the object.	
	Moisture has collected in the changer.	Allow the changer to dry out for about one hour before using it.	
The disc in the changer does not play.	The disc is upside down.	Make sure the label is facing upward.	7
	The disc is dirty.	Wipe the disc with a soft cloth.	16
	The disc is scratched.	Replace the disc with a new one.	
	The disc is warped.		
	The disc is not within specified standards.		
Play stops before changing to the next disc.	The loading drawer is open.	Press the [▲OPEN/CLOSE] button to close the loading drawer.	
A certain music passage can't be played correctly.	The disc is dirty.	Wipe the disc with a soft cloth.	16
	The disc is scratched.	Replace the disc with a new one.	
There is noise from the tuner or disturbance on the TV screen.	Caused by high-frequency signals from this changer.	Use the changer further away from the tuner or TV. If the tuner or TV's antenna is the indoor type, use an outdoor one.	
When program play is started, an error message (-E) appears on the display.	Play was started without a track being programmed.	Program a track.	10
An error message (-E) appears on the display, and the changer stops operating.	The mechanism of the changer has been improperly adjusted.	Turn the unit off and then back on again. However, if the loading drawer is fully open, take out the compact disc(s) at the front position and then turn the unit off and then back on again.	
The loading drawer stops in the middle of opening.			
The changer does not respond correctly to remote commands.	The batteries have run out.	Replace batteries with new ones.	5
	There is an obstruction between the remote control and the changer.	Remove the obstruction.	5
	The batteries are inserted incorrectly. The (+) and (-) polarities are reversed.	Reinsert batteries so that the polarities are correct.	5

Reference

## Product service

Do not attempt to remove the cover(s) or repair the unit yourself. Refer servicing to qualified personnel only.

## Product information

For product service, product information or assistance with product operation, refer to the servicenter directory.

---

**Panasonic Consumer Electronics  
Company, Division of Matsushita  
Electric Corporation of America**  
One Panasonic Way Secaucus,  
New Jersey 07094  
<http://www.panasonic.com>

**Panasonic Sales Company,  
Division of Matsushita Electric of  
Puerto Rico, Inc. ("PSC")**  
Ave. 65 de Infanteria, Km. 9.5  
San Gabriel Industrial Park, Carolina,  
Puerto Rico 00985

**Panasonic Canada Inc.**  
5770 Ambler Drive,  
Mississauga, Ontario  
L4W 2T3  
[www.panasonic.ca](http://www.panasonic.ca)

ⓔn

# Compact Disc Changer

## SL-PD10

### Operating Instructions

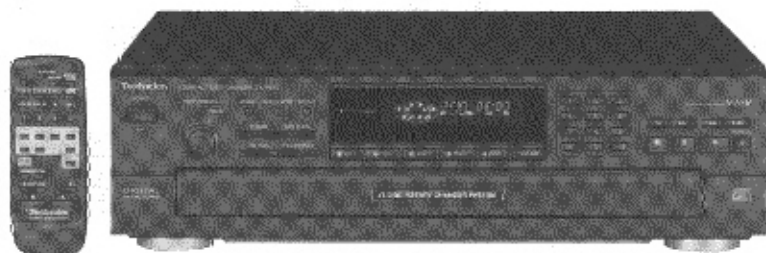

COMPACT  
**disc**  
DIGITAL AUDIO

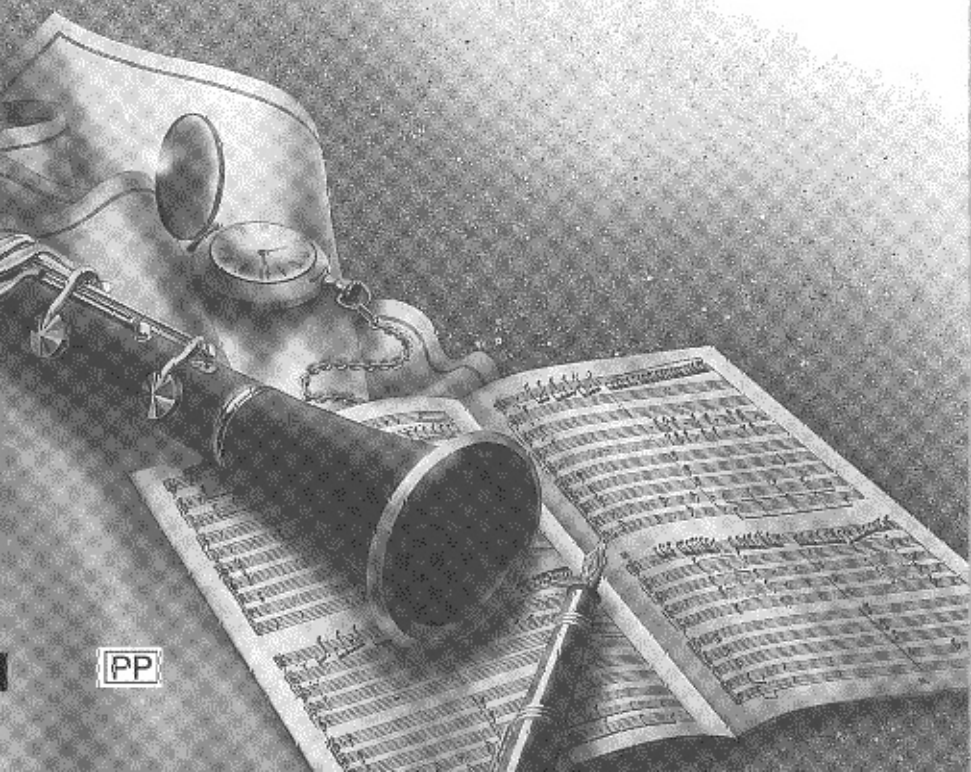

# Technics®

Before connecting, operating or adjusting this product, please read these instructions completely. Please save this manual.

PP

RQT4750-Y  
M1296T01M1

## Accessoires fournis



Vérifier et identifier les accessoires fournis.

Lors de la commande de pièces de rechange, utiliser les numéros indiqués entre parenthèses.

Cordon d'alimentation secteur (RJA0065-A) ..... 1

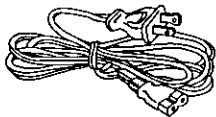

Câble de raccordement stéréo (RJL2P004B08A) ..... 1



Télécommande (RAK-SL948WK) ..... 1



Piles ..... 2

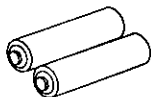

## Précautions à prendre pour déplacer cet appareil

### ATTENTION

Avant de déplacer l'appareil à un autre endroit, veiller à bien effectuer les opérations décrites à la section "Préparatifs pour déplacer l'appareil" ci-dessous.

Si l'on néglige cette vérification, les disques audionumériques et le changeur risquent de subir de graves dommages.

### Préparatifs pour déplacer l'appareil

Tous les disques doivent être retirés afin que tous les plateaux soient vides.

Effectuer les opérations suivantes.

- ① Appuyer sur l'interrupteur [O/I] pour couper le contact.
- ② Appuyer sur l'interrupteur [O/I] pour établir le contact.  
(Si un disque est engagé à la section lecture, il sera remis à ce moment sur le plateau à disque.)
- ③ Appuyer sur la touche [▲OPEN/CLOSE] pour ouvrir le tiroir du carrousel.
- ④ Appuyer sur la touche [DISC SKIP] pour faire tourner le carrousel et ainsi permettre le retrait de tous les disques.
- ⑤ Appuyer sur la touche [▲OPEN/CLOSE] pour refermer le tiroir du carrousel.
- ⑥ Appuyer sur l'interrupteur [O/I] pour couper le contact.

En cas d'erreur, recommencer depuis l'étape ①.

## Cher client

Nous vous remercions d'avoir arrêté votre choix sur cet appareil Technics.

Pour en tirer un rendement optimal, lire attentivement le présent manuel.

## Table des matières

### Préparatifs

Précautions à prendre .....	4
Raccordements .....	5
Préparatifs de la télécommande .....	5
Commandes du panneau avant .....	6

### Fonctions

Fonctions de base .....	7
Lecture enchaînée (en séquence) .....	7
Accès direct à une plage désirée .....	8
Pour changer de disques pendant la lecture .....	8
Lecture aléatoire .....	9
Lecture aléatoire disque par disque .....	9
Lecture aléatoire intégrale .....	9
Lecture enchaînée en spirale .....	9
Lecture programmée .....	10
Fonction de balayage d'identification (ID) .....	11
Recherche .....	11
Évitement .....	12
Pour sauter des disques .....	12
Pour sauter des plages .....	12
Lecture en reprise .....	13
Sélection du mode d'affichage	
chronométrique .....	13
Fonction de duplication-montage .....	14
Fonction de contrôle d'accord .....	15

### Généralités

À propos des disques audionumériques .....	16
Données techniques .....	16
Guide de dépannage .....	17
Service après-vente .....	17

Il est recommandé de noter, dans l'espace prévu ci-dessous, le numéro de modèle et le numéro de série inscrits à l'arrière, ou sous le fond de l'appareil, et de conserver ce manuel pour référence ultérieure.

NUMÉRO DE MODÈLE SL-PD10

NUMÉRO DE SÉRIE \_\_\_\_\_

Homologation:

DATE D'ACHAT \_\_\_\_\_

DÉTAILLANT \_\_\_\_\_

ADRESSE DU DÉTAILLANT \_\_\_\_\_

N° DE TÉLÉPHONE \_\_\_\_\_

### ATTENTION!

CET APPAREIL EST DOTÉ D'UN LECTEUR AU LASER. L'UTILISATION DE COMMANDES OU LE RECOURS À DES RÉGLAGES AUTRES QUE CEUX INDIQUÉS DANS CE MANUEL PEUVENT PRÉSENTER DES RISQUES D'EXPOSITION À DES RADIATIONS.

NE PAS OUVRIR LE BOÎTIER. TOUTE RÉPARATION DOIT ÊTRE FAITE PAR UN PERSONNEL QUALIFIÉ ET NON PAR L'USAGER.

### ATTENTION:

POUR ÉVITER LES CHOCS ÉLECTRIQUES, INTRODUIRE LA LAME LA PLUS LARGE DE LA FICHE DANS LA BORNE CORRESPONDANTE DE LA PRISE ET POUSSER JUSQU'AU FOND.

### MISE EN GARDE:

AFIN DE PRÉVENIR TOUT RISQUE D'INCENDIE OU DE CHOCS ÉLECTRIQUES, AINSI QUE TOUT DOMMAGE À L'APPAREIL, NE PAS L'EXPOSER À LA PLUIE, À DES ÉCLABOUSSURES OU À UNE HUMIDITÉ EXCESSIVE.

	<b>ATTENTION</b> RISQUE DE CHOC ÉLECTRIQUE NE PAS OUVRIR	
<p>ATTENTION: AFIN DE PRÉVENIR LE RISQUE DE CHOCS ÉLECTRIQUES, NE PAS RETIRER LES VIS. TOUTE RÉPARATION DEVRAIT ÊTRE CONFIEE À UN PERSONNEL QUALIFIÉ.</p>		



Le symbole de l'éclair dans un triangle équilatéral indique la présence d'une tension suffisamment élevée pour engendrer un risque de chocs électriques.



Le point d'exclamation dans un triangle équilatéral indique que le manuel d'utilisation inclus avec l'appareil contient d'importantes recommandations quant au fonctionnement et à l'entretien de ce dernier.

## Précautions à prendre

Avant d'utiliser l'appareil, lire attentivement le présent manuel. Porter une attention toute particulière aux avis inscrits sur l'appareil et aux instructions décrites ci-dessous. Conserver ce manuel pour référence ultérieure.

### Mesures de sécurité

1. **Alimentation**—Ne brancher cet appareil que dans une prise de courant du type décrit dans le présent manuel ou tel qu'indiqué sur l'appareil.
2. **Polarisation**—Si l'appareil est équipé d'une fiche polarisée (dont une lame est plus large que l'autre), cette dernière ne peut être branchée que dans un sens. Si la fiche ne peut être insérée dans la prise, en inverser le sens. Si la fiche ne peut toujours pas être branchée, communiquer avec un électricien pour faire changer la prise de courant. Ne pas tenter de contourner cette mesure de sécurité.
3. **Protection du cordon d'alimentation**—Les cordons secteur doivent être placés de manière qu'ils ne soient pas piétinés ou écrasés par des objets. Ne jamais toucher à un cordon d'alimentation les mains mouillées et toujours tenir la fiche et non le cordon pour le brancher ou le débrancher.
4. **Après usage**—Après usage, toujours couper le contact sur l'appareil. En cas de non utilisation prolongée, débrancher le cordon d'alimentation de la prise de courant.

### Installation

#### Environnement

1. **Eau et humidité**—Ne pas utiliser cet appareil dans un endroit où il risquerait d'être mouillé (près d'une baignoire, d'un lavabo, d'une piscine). Éviter également les endroits humides.
2. **Condensation**—Il se peut que de la condensation se forme sur la lentille dans les conditions suivantes:
  - suite à la mise en marche d'un appareil de chauffage;
  - en présence de vapeur ou dans une pièce très humide;
  - lorsque l'appareil est déplacé d'un endroit froid à un endroit plus chaud.Si de la condensation se forme à l'intérieur de l'appareil, il se peut que celui-ci ne fonctionne pas. Pour remédier au problème, établir le contact et attendre environ une heure que l'humidité se soit évaporée.
3. **Chaleur**—Éloigner l'appareil de toute source de chaleur telle que radiateurs et autres éléments de chauffage. Ne pas le placer dans un endroit où la température est inférieure à 5°C (41°F) ou supérieure à 35°C (95°F).

### Emplacement

1. **Aération**—Placer l'appareil dans un endroit où il n'existe aucun obstacle à sa ventilation. Laisser un jeu d'au moins 10 cm (4 po) entre toute surface et l'arrière de l'appareil.
2. **Objets divers**—Éviter qu'un objet tombe dans l'appareil ou qu'un liquide y soit déversé. Protéger l'appareil contre la fumée, la poussière, les vibrations et les chocs.
3. **Champ magnétique**—Éloigner l'appareil de toute source de champ magnétique.
4. **Empilage**—Ne rien placer sur l'appareil sauf un autre composant de la chaîne.
5. **Emplacement**—Mettre l'appareil sur une surface plane et de niveau.
6. **Baies et supports**—Ne placer l'appareil que dans une baie ou sur un support recommandé par le fabricant. Au besoin, déplacer la baie ou le support avec le plus grand soin. Un arrêt brusque, l'application d'une force excessive ou le déplacement sur une surface inégale pourrait causer le renversement de la baie ou du support.
7. **Installation murale ou au plafond**—À moins d'indication contraire, il n'est pas recommandé de fixer l'appareil à un mur ou au plafond.



### Entretien

Nettoyer le coffret avec un linge doux humecté d'une solution savonneuse.

N'utiliser ni tampon, ni nettoyant abrasif, ni solvant d'aucune sorte.

### Service après-vente

1. **En cas de dommage**—Confier l'appareil à un technicien qualifié dans les cas suivants:
  - (a) Lorsque le cordon d'alimentation ou sa fiche a été endommagé;
  - (b) Lorsqu'un objet est tombé dans l'appareil ou si ce dernier a été mouillé;
  - (c) Lorsque l'appareil a été exposé à la pluie;
  - (d) Lorsque l'appareil semble ne pas fonctionner normalement ou que son rendement laisse à désirer;
  - (e) Lorsque l'appareil a subi un choc violent ou que son coffret a été endommagé.
2. **Réparation**—Ne faire aucun réglage ni ajustement autres que ceux décrits dans le présent manuel. Confier toute réparation à un technicien qualifié.

**Pour l'adresse d'un centre de service agréé:**

**Appeler le (905) 624-5505 ou contacter**

**notre site Internet à [www.panasonic.ca/feedback.html](http://www.panasonic.ca/feedback.html)**

## Raccordements

Avant d'effectuer les raccordements, s'assurer que tous les appareils sont hors tension. **A**

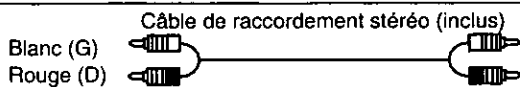
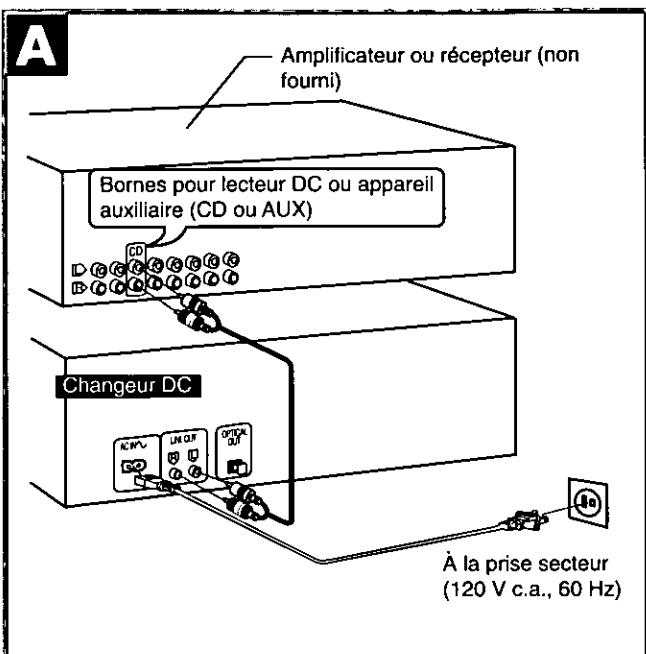

### Nota

Bien que l'illustration montre le cordon d'alimentation à être branché dans la prise secteur, le brancher à la prise c.a. de l'amplificateur (ou récepteur) si ce dernier en possède une.

### Raccordement numérique **B**

Désactiver le contrôle d'accord (voir page 15) pour la sortie numérique.

Retirer le capuchon anti-poussière et raccorder ce changeur à un autre appareil numérique possédant une borne optique, tel un récepteur ou un processeur ambiophonique.

• Laisser le capuchon en place si cette prise n'est pas utilisée.

### Pour votre référence

Il est possible de profiter de la sonorité à 6 canaux offerte par les disques enregistrés dans le format DTS en raccordant ce changeur DC à un récepteur ou processeur numérique ambiophonique avec décodeur DTS intégré.

### Nota

N'utiliser que la borne optique lors de la lecture de disques enregistrés dans le format DTS. En effet, les signaux DTS ne peuvent être reproduits correctement que s'ils sont acheminés à travers une prise numérique. Le raccordement aux prises stéréo LINE OUT provoquera des bruits parasites et pourrait endommager les enceintes acoustiques.

• DTS est une marque de commerce de Digital Theater Systems, L.P.

## Préparatifs de la télécommande

### Installation des piles **C**

S'assurer de respecter les polarités (+) et (-).

### Utilisation des piles

- Ne jamais utiliser conjointement des piles neuves et usagées ou de types différents (au manganèse et alcalines, etc.).
- Ne jamais exposer les piles au feu ou à une chaleur excessive; ne pas tenter de les démonter; les protéger de tout risque de court-circuit.
- Si la télécommande ne doit pas être utilisée pendant une période prolongée, en retirer les piles et les ranger dans un endroit frais et sombre.
- Ne pas tenter de recharger des piles alcalines ou au manganèse.
- Ne pas utiliser de piles rechargeables.

### Remplacement des piles

Utiliser deux piles R6, AA, UM-3 ou l'équivalent.

### Méthode d'utilisation appropriée **D**

Utiliser la télécommande dans une plage de 60 degrés et à moins de 7 mètres (23 pi) de l'appareil.

### Remarques

- Diriger la fenêtre de transmission de la télécommande vers le capteur de signal de l'appareil. Éviter tout obstacle.
- S'assurer qu'il n'y a pas de poussière sur la fenêtre de la télécommande ni sur le capteur de l'appareil. Une accumulation excessive de poussière pourrait affecter le rendement de la télécommande.
- Ne pas exposer le capteur de signal aux rayons solaires ou à un éclairage intense tel qu'une lampe fluorescente.

### Pour éviter tout dommage

- Ne pas poser d'objets lourds sur la télécommande.
- Ne pas tenter de démonter ou de réassembler la télécommande.
- Ne pas renverser de liquide sur la télécommande.

**A**

Amplificateur ou récepteur (non fourni)

Bornes pour lecteur DC ou appareil auxiliaire (CD ou AUX)

Changeur DC

À la prise secteur  
(120 V c.a., 60 Hz)

**B**

Récepteur  
(non fourni)

Câble à fibres optiques  
(non fourni)

Changeur DC

**C**

R6, AA, UM-3

**D**

Capteur de signal de télécommande

Fenêtre de la télécommande

Environ 7 mètres  
devant le capteur de signal

30°

30°

**A**

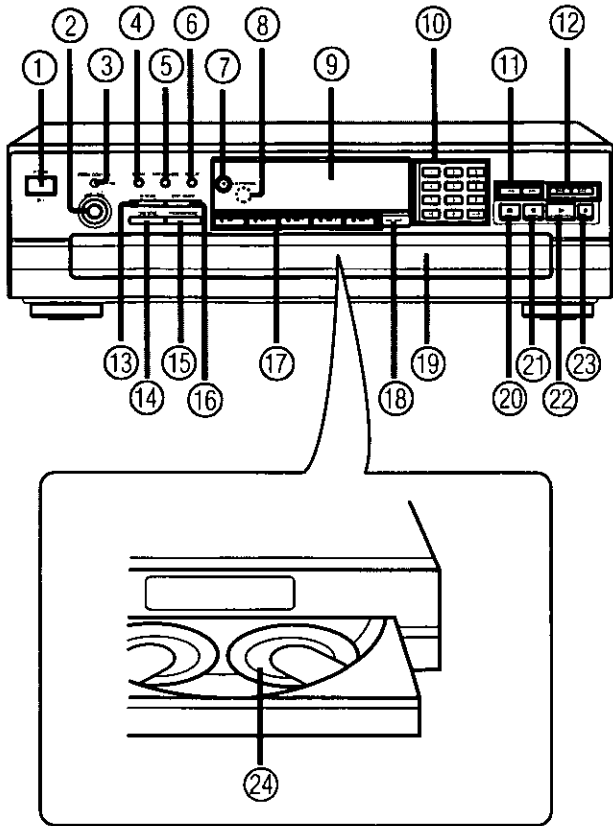

**B**

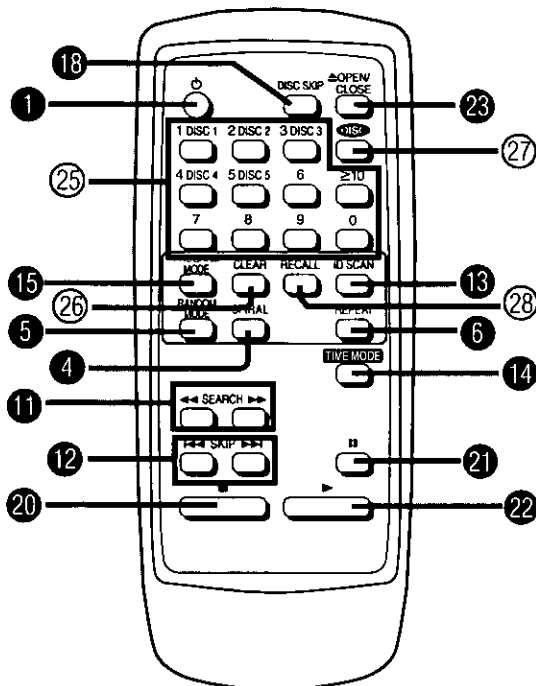

**Commandes du panneau avant**

**Unité principale A**

No	Description	Page
①	<b>Interrupteur d'attente/marche</b> ( <b>⏻/I, POWER</b> ) .....	7
	Appuyer sur cet interrupteur pour commuter l'appareil du mode d'attente au mode de marche et vice versa. En mode d'attente, l'appareil continue de consommer une petite quantité de courant.	
②	<b>Bouton de contrôle d'accord</b> ( <b>-, +</b> ) .....	15
③	<b>Touche de contrôle d'accord</b> ( <b>PITCH CONTROL, OFF/ON</b> ) .....	15
④	<b>Touche de lecture en spirale (SPIRAL)</b> .....	9
⑤	<b>Touche sélecteur de mode aléatoire</b> ( <b>RANDOM MODE</b> ) .....	9
⑥	<b>Touche de lecture en reprise (REPEAT)</b> .....	13
⑦	<b>Indicateur de contrôle d'accord</b> ( <b>PITCH CONTROL</b> ).....	15
⑧	<b>Capteur du signal de la télécommande</b> .....	5
	Ce changeur peut être actionné au moyen de la télécommande d'un récepteur Technics. (Ceci peut ne pas être possible avec certains modèles.)	
⑨	<b>Fenêtre d'affichage</b>	
⑩	<b>Touches numériques (1-10, 0, &gt;10)</b> .....	8
⑪	<b>Touches de recherche (◀◀, ▶▶)</b> .....	11
⑫	<b>Touches d'évitement (◀◀, ▶▶)</b> .....	12
⑬	<b>Touche de balayage d'identification</b> ( <b>ID SCAN</b> ) .....	11
⑭	<b>Touche de mode d'affichage chronométrique</b> ( <b>TIME MODE</b> ) .....	13
⑮	<b>Touche sélecteur de mode programme</b> ( <b>PROGRAM MODE</b> ).....	10
⑯	<b>Touche de duplication-montage</b> ( <b>EDIT GUIDE</b> ).....	14
⑰	<b>Touches sélecteurs de disque</b> ( <b>DISC 1-DISC 5</b> ) .....	7
⑱	<b>Touche d'évitement de disque</b> ( <b>DISC SKIP</b> ) .....	7, 12
⑲	<b>Tiroir du carrousel</b> .....	7
⑳	<b>Touche d'arrêt (■)</b> .....	8
㉑	<b>Touche de pause (  )</b> .....	8
㉒	<b>Touche de lecture (▶)</b> .....	8
㉓	<b>Touche d'ouverture/fermeture du tiroir du carrousel (▲OPEN/CLOSE)</b> .....	7
㉔	<b>Plateaux des disques (1-5)</b> .....	7

**Télécommande B**

Les touches ①, ④, ⑤, ⑥, ⑩, ⑫, ⑬, ⑮, ⑯, ⑳, ㉑, ㉒ et ㉓ sur la télécommande et le changeur ont les mêmes fonctions.

No	Description	Page
㉕	<b>Touches numériques</b> .....	8
㉖	<b>Touche de suppression (CLEAR)</b> .....	11
㉗	<b>Touche de sélection de disque (DISC)</b> .....	7
㉘	<b>Touche de rappel (RECALL)</b> .....	11



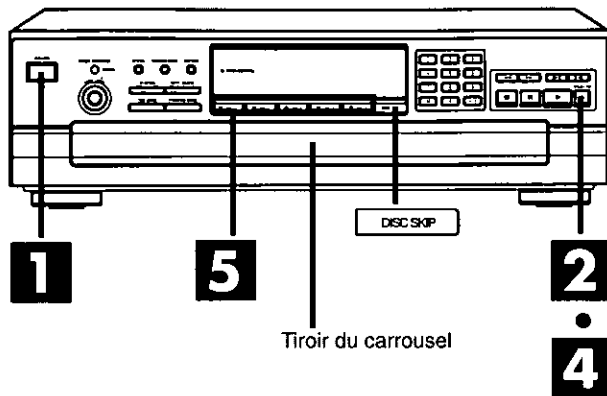

Tiroir du carrousel

## Lecture enchaînée (en séquence)

La lecture de tous les disques est effectuée, à partir de la page 1 du disque sélectionné.

L'exemple ci-dessous décrit le fonctionnement dans le cas où des disques compacts sont chargés sur tous les cinq plateaux du carrousel.

### 1 Appuyer sur l'interrupteur [ON/OFF].

Le contact est établi sur l'appareil.

### 2 Appuyer sur la touche [▲OPEN/CLOSE] pour ouvrir le tiroir du carrousel.

### 3 Mettre un ou des disques en place sur le carrousel.

Il est possible de charger les disques deux par deux si l'on appuie sur la touche d'évitement de disque [DISC SKIP] pour faire tourner le carrousel.

#### Nota

- Ne pas charger un disque de 8 cm (3 po) et un de 12 cm (5 po) sur le même plateau.
- Ne pas utiliser des disques de forme irrégulière. (Voir à la page 16.)

#### ATTENTION

Ne toucher ni au tiroir du carrousel ni au carrousel lorsqu'ils sont en mouvement, et ne pas tenter de faire tourner le carrousel avec la main; ceci risquerait de provoquer des anomalies de fonctionnement de l'appareil et/ou d'endommager les disques.

### 4 Appuyer à nouveau sur la touche [▲OPEN/CLOSE] pour refermer le tiroir du carrousel.

#### Nota

Ne pas tenter de fermer le tiroir du carrousel manuellement.

### 5 Appuyer sur la touche correspondant au disque désiré ([DISC 1]-[DISC 5]).

La lecture commence à partir du disque sélectionné. Si aucun disque n'est chargé sur le plateau sélectionné, le changeur lit le disque chargé au numéro suivant.

Lorsqu'un disque se trouve dans son plateau, le voyant de disque correspondant s'allume.

#### Avec la télécommande

Appuyer sur [DISC] puis, dans un délai d'environ 7 secondes, appuyer sur la touche correspondant au disque désiré ([DISC 1]-[DISC 5]).

Toutes les plages de tous les disques sont lues en séquence sans interruption; la lecture s'arrête automatiquement à la fin de la dernière plage du dernier disque. Le premier disque se trouve alors en position de lecture.

**1** POWER

**2** OPEN/CLOSE

Indique que le tiroir du carrousel est ouvert.

Numéros des plateaux sur lesquels des disques sont chargés.

**3**

Plateau Carrousel

Numéro de disque

Placer le disque étiquette sur le dessus.

**4** OPEN/CLOSE

Position de lecture actuelle (Le numéro s'éclaire en rouge.)

S'allume lorsqu'un disque est placé sur le plateau. S'il n'y a aucun disque sur le plateau, l'indication disparaît lorsque le plateau arrive en position de lecture.

**5**

DISC 1
 DISC 2
 DISC 3
 DISC 4
 DISC 5

Voyant de disque

Numéro du disque en cours de lecture

Temps de lecture écoulé

Numéro de la plage en cours      Indicateur de lecture

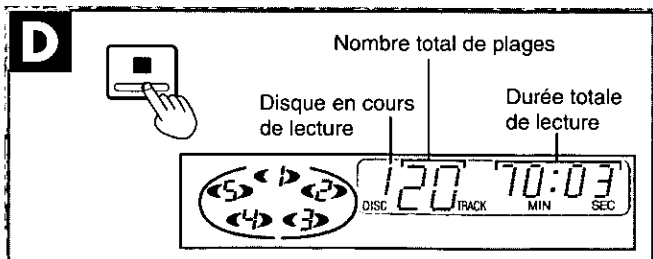
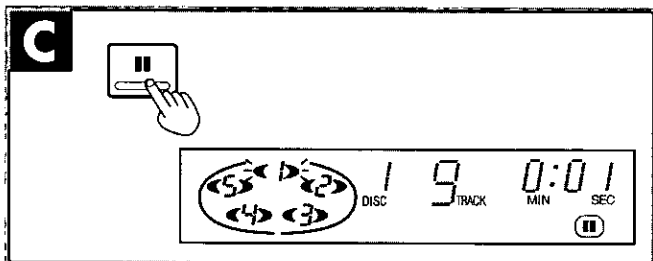
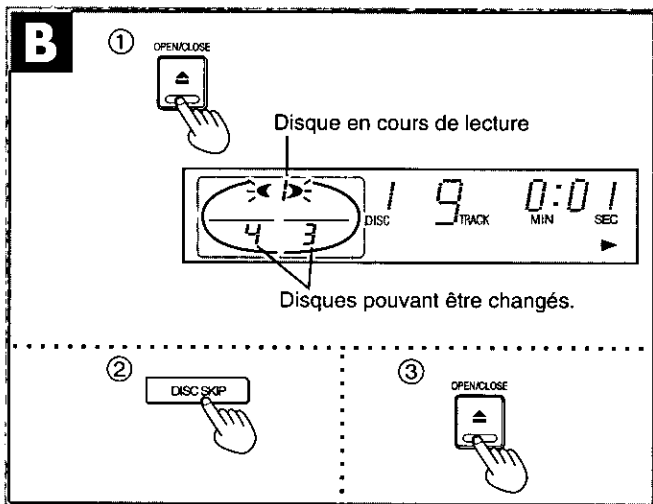
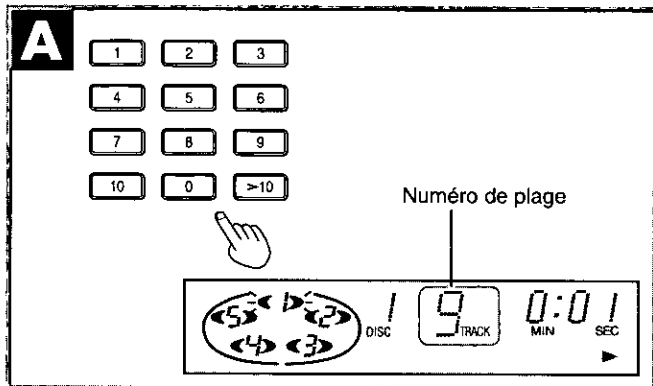
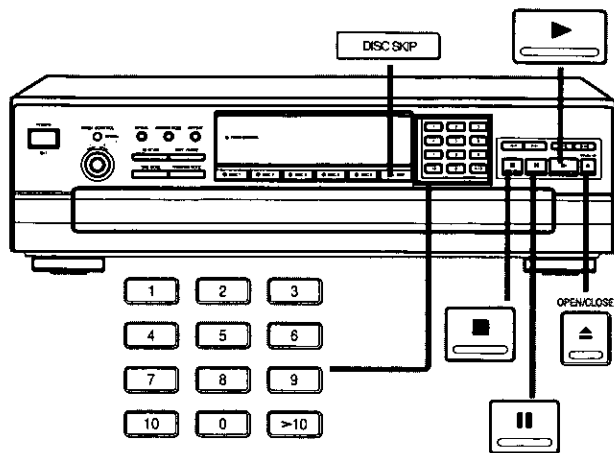

## Fonctions de base

### Accès direct à une plage désirée **A**

Appuyer sur la (les) touche(s) numérique(s) pour sélectionner la plage correspondante.

Pour sélectionner une plage dont le numéro est supérieur à 10 (ou, pour sélectionner un numéro de plage à 2 chiffres au moyen de la télécommande)

Appuyer sur [ $>10$ ] (touche [ $\geq 10$ ] sur la télécommande) puis sur les deux touches numériques correspondant au numéro en moins de 7 secondes.

Par exemple

20<sup>e</sup> plage: [ $>10$ ] ([ $\geq 10$ ] sur la télécommande)

↓  
[2] → [0]

### Pour changer de disques pendant la lecture **B**

En cours de lecture d'un disque, il est possible de changer les autres disques sans interrompre la lecture.

- ① Appuyer sur la touche [ $\Delta$ OPEN/CLOSE] pour ouvrir le tiroir du carrousel.
- ② Appuyer sur la touche [DISC SKIP] pour faire tourner le carrousel et changer de disque.  
Le carrousel se déplace d'une position. Une seconde pression fait tourner le carrousel dans le sens opposé de deux positions.
- ③ Appuyer de nouveau sur la touche [ $\Delta$ OPEN/CLOSE] pour refermer le tiroir du carrousel.

#### Nota

Si un disque est lu pendant que le tiroir du carrousel est ouvert, il n'est pas possible de lire des disques autres que celui en cours de lecture.

### Interruption momentanée de la lecture **C**

Appuyer sur la touche [II].

Appuyer sur la touche [▶] pour continuer la lecture.

### Arrêt de la lecture **D**

Appuyer sur la touche [■].

L'affichage indique le nombre total de plages et la durée totale de lecture du disque en cours de lecture.

La durée totale de lecture inclut les périodes de silence entre les plages. Par conséquent, la durée affichée peut différer légèrement de celle indiquée sur le disque.

Appuyer sur la touche [▶] pour reprendre la lecture depuis le début.

#### ATTENTION

Ne pas déplacer le changeur s'il y a un disque compact à l'intérieur. Si un disque glisse de son plateau, il risque d'être rayé ou le changeur pourrait ne plus pouvoir effectuer la lecture. (Voir les "Précautions à prendre pour déplacer cet appareil" à la page 2.)

## Lecture aléatoire

Toutes les plages sont lues une fois dans un ordre aléatoire. Les deux types de lecture aléatoire possibles sont décrits ci-dessous.

### Lecture aléatoire disque par disque **A**

Le changeur lit toutes les plages du disque en cours dans un ordre aléatoire. Il sélectionne ensuite un nouveau disque au hasard, à l'exclusion des disques déjà lus, et lit toutes les plages de ce disque dans un ordre aléatoire.

En mode arrêt ou en mode lecture

**Appuyer sur la touche [RANDOM MODE] de manière que l'indicateur "1 DISC RND" s'allume.**

Sur chaque pression de la touche:

1 DISC RND → FULL RND → (éteint)

### Lecture aléatoire intégrale **B**

Chacune des plages devant être lue est sélectionnée dans un ordre aléatoire parmi toutes les plages de tous les disques, à l'exception des plages déjà lues.

En mode arrêt ou en mode lecture

**Appuyer sur la touche [RANDOM MODE] de manière que l'indicateur "FULL RND" s'allume.**

Sur chaque pression de la touche:

1 DISC RND → FULL RND → (éteint)

La lecture est automatiquement arrêtée lorsque toutes les plages de tous les disques auront été lues une fois.

### Annulation du mode de lecture aléatoire

**Appuyer sur la touche [■].**

L'indicateur "1 DISC (ou FULL) RND" s'éteint.

## Lecture enchaînée en spirale **C**

Le lecteur fait entendre en séquence la première plage de chacun des disques, suivie de la lecture en séquence des deuxièmes plages, et ainsi de suite.

En mode arrêt ou en mode lecture

**Appuyer sur la touche [SPIRAL].**

La lecture enchaînée en spirale s'amorce au début de la première plage du disque qui se trouve en position de lecture.

Le changeur s'arrête automatiquement lorsque toutes les plages de tous les disques ont été lues une fois.

### Pour votre référence

Lorsque toutes les plages d'un disque qui en comporte le moins ont été lues, ce disque est sauté et le changeur poursuit la lecture enchaînée en spirale des plages sur les autres disques.

### Annulation du mode de lecture enchaînée en spirale

**Appuyer de nouveau sur la touche [SPIRAL].**

L'indicateur "SPIRAL" s'éteint.

Le changeur revient en mode lecture enchaînée à partir de la plage en cours.

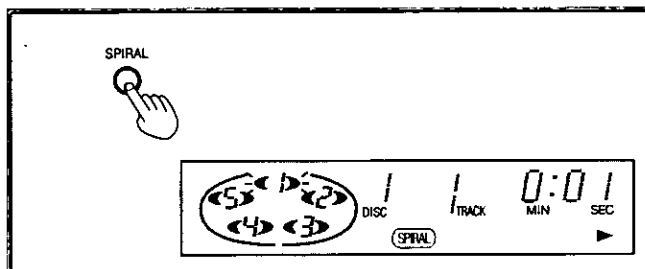
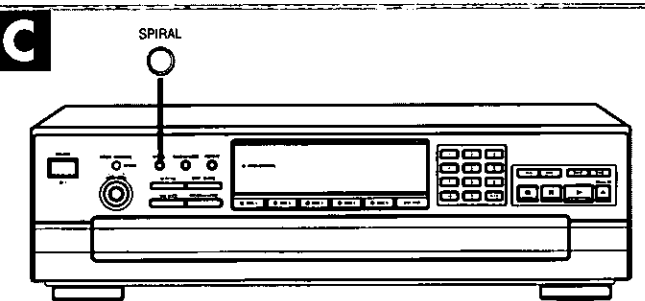
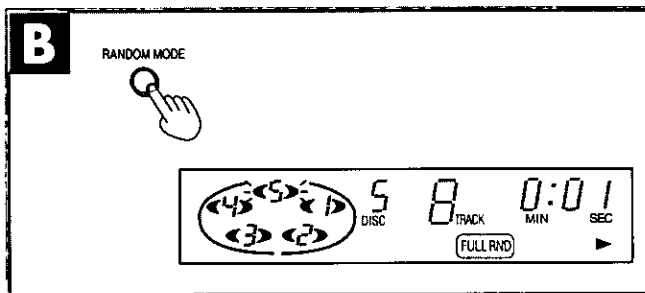
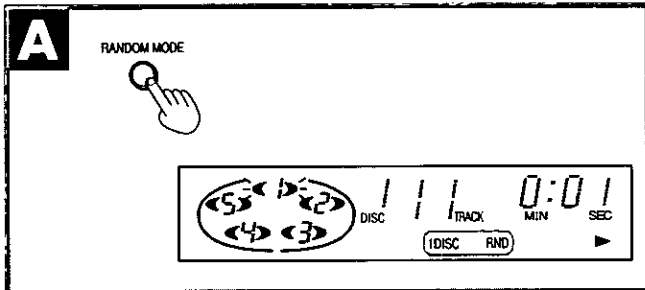
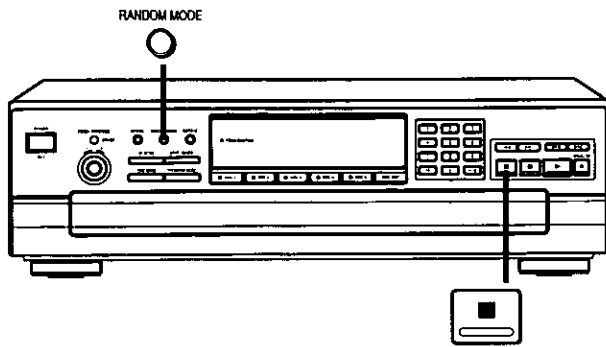

Exemple: En partant du disque 1

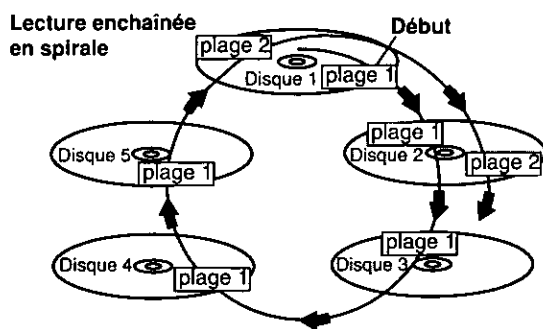

## Lecture programmée

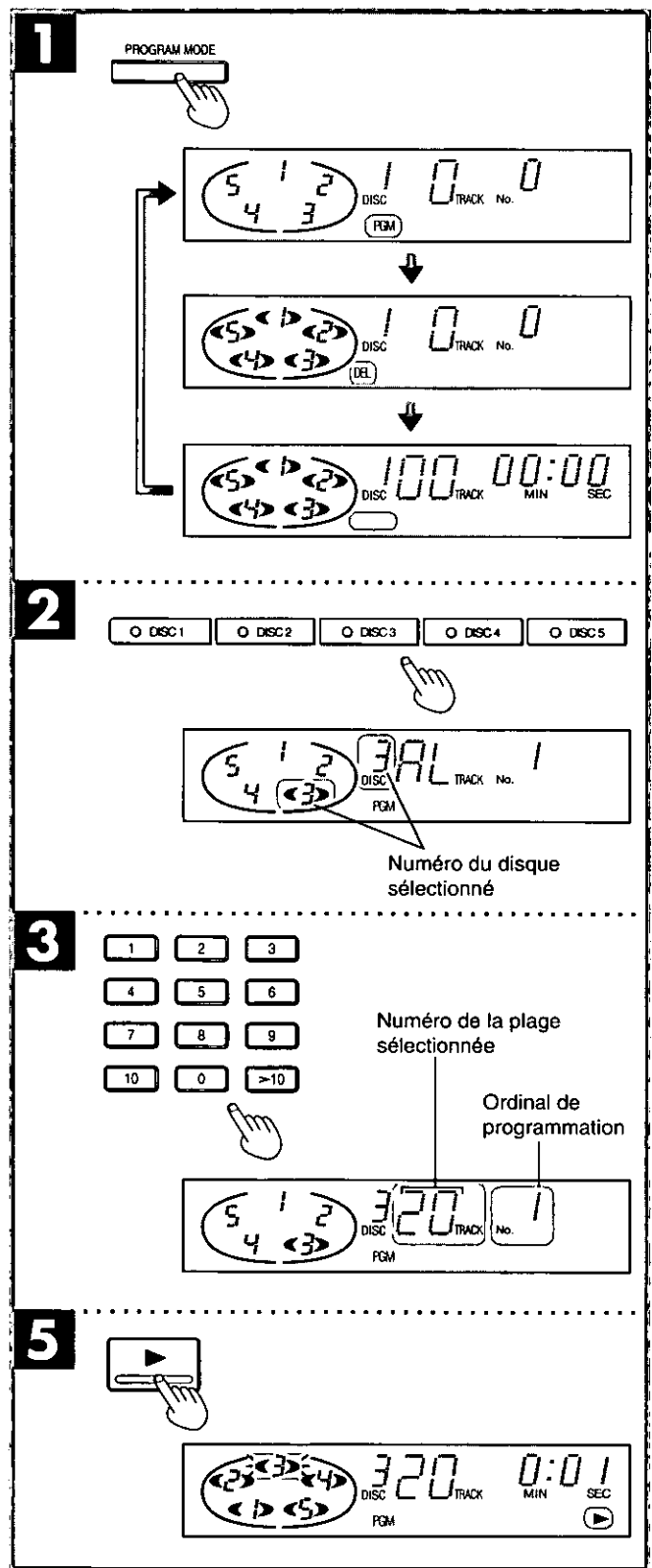
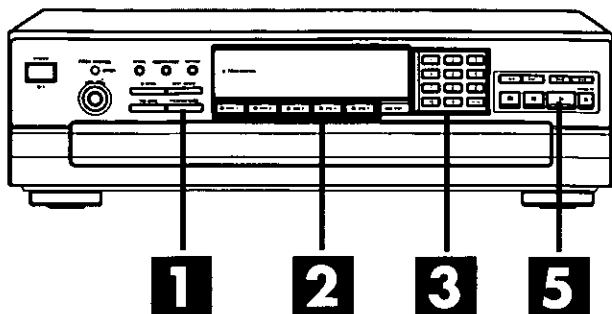

Deux modes de lecture programmée sont possibles : la lecture avec programmation (PGM) et la lecture avec omission (DEL). La lecture avec programmation permet d'entrer en mémoire des plages données dans l'ordre de lecture voulu. La lecture avec omission permet de programmer le changeur de façon à ce que les plages non désirées soient sautées. Ce mode peut être utilisé de pair avec la lecture en séquence et la lecture aléatoire. Jusqu'à 32 entrées peuvent être programmées dans chaque mode.

**1** En mode arrêt  
**Sélectionner le mode désiré au moyen de la touche [PROGRAM MODE].**  
 Sur chaque pression de la touche:  
 PGM → DEL → (éteint)

**2 Appuyer sur la touche [DISC (1 à 5)] pour sélectionner le disque désiré.**  
 L'indication "AL" apparaît pour confirmer la sélection de toutes les plages du disque.  
 Répéter cette étape si la sélection doit se faire par numéro de disque seulement. Le nombre d'entrées programmées augmente d'un chiffre sur chaque pression de l'une des touches [DISC].

**3 Sélectionner la plage désirée au moyen des touches numériques.**  
**Pour sélectionner une plage dont le numéro est supérieur à 10**  
 (ou, pour sélectionner un numéro de plage à 2 chiffres au moyen de la télécommande)  
 Appuyer sur [>10] (touche [>10] sur la télécommande) puis sur les deux touches numériques correspondant au numéro en moins de 7 secondes.

**Par exemple**  
 20<sup>e</sup> plage: [>10] ([≥10] sur la télécommande)  
 ↓  
 [2] → [0]

**4 Répéter les étapes 2 et 3 pour compléter la programmation.**  
 Si un disque ou une plage non existante est programmé, l'entrée est initialement enregistrée mais effacée automatiquement durant la lecture.  
 Si "F" apparaît à l'affichage, cela signifie qu'il y a tentative de programmer plus de 32 entrées.

**5 Appuyer sur [▶] pour lancer la lecture.**  
 Il est possible pendant la lecture, d'ajouter d'autres sélections à la programmation en répétant les étapes 2 et 3.

**Utilisation combinée du mode lecture aléatoire et du mode lecture avec omission**  
 Après l'étape 4, sélectionner le mode de lecture aléatoire désiré (voir page 9).

**Annulation de la lecture programmée**  
 En mode arrêt  
**Appuyer sur [PROGRAM MODE] jusqu'à ce que l'indicateur correspondant au mode sélectionné s'éteigne.**

Les données en mémoire sont conservées même sur coupure du contact.

**Pour lancer à nouveau la lecture de la séquence programmée**  
 1. Appuyer sur [PROGRAM MODE] pour sélectionner le mode désiré.  
 2. Appuyer sur [▶].

**Pour votre référence**  
 Les données programmées sont sauvegardées en mémoire pendant au moins 2 semaines, même si l'appareil est débranché de la prise secteur.

## Lecture programmée

(au moyen de la télécommande seulement)

### Vérification des données programmées **A**

Appuyer sur [RECALL].

Sur chaque pression de cette touche, les plages et les disques programmés apparaissent à l'affichage dans l'ordre de leur sélection.

### Annulation des données programmées

En mode arrêt

Appuyer sur [■]. Toutes les données sont supprimées.

(au moyen de la télécommande seulement)

### Pour supprimer la dernière entrée de la séquence programmée **B**

Appuyer sur [CLEAR].

### Pour supprimer une entrée précise

1. Appuyer sur [RECALL] jusqu'à ce que l'entrée à supprimer s'affiche.
2. Appuyer sur [CLEAR].

## Fonction de balayage d'identification (ID) **C**

Cette fonction est très commode lorsqu'on veut effectuer la recherche d'une plage désirée.

Cette fonction effectuera la recherche d'un passage de grand volume sonore à partir du début de la plage, et une lecture de 10 secondes, centrée autour de ce passage de la plage, sera effectuée.

L'ordre de balayage est le même que pour le mode de lecture.

### **1** Appuyer sur la touche [ID SCAN].

Le balayage ID s'enclenche.

### **2** Lorsque la plage désirée a été trouvée:

Appuyer sur la touche [▶].

Le changeur lit cette plage depuis le début.

### Annulation du balayage ID

Appuyer sur la touche [ID SCAN].

L'indicateur "ID" s'éteint.

Le changeur continue la lecture depuis la plage en cours de lecture.

## Recherche **D**

Cette fonction permet de rechercher rapidement, dans un sens ou dans l'autre, un passage donné sur un disque.

En mode lecture ou en mode pause

Maintenir enfoncée la touche [◀◀] ou [▶▶].

[◀◀]: Recherche arrière.

[▶▶]: Recherche avant.

Relâcher la touche lorsque le passage recherché a été repéré.

Le changeur revient au mode précédent (lecture ou pause).

### En mode lecture enchaînée

Vers l'avant, la recherche peut se faire sur plusieurs disques; vers l'arrière, elle ne peut se faire que sur le disque en cours.

### Dans les autres modes de lecture

La recherche n'est possible qu'au sein de la plage en cours.

### Pour votre référence

La fonction de recherche commence lentement, puis, si la touche est maintenue enfoncée pendant plus de 3 secondes, la recherche continue à grande vitesse.

Pendant la recherche en mode lecture, le son baissera d'environ 12 dB (1/4 du niveau normal).

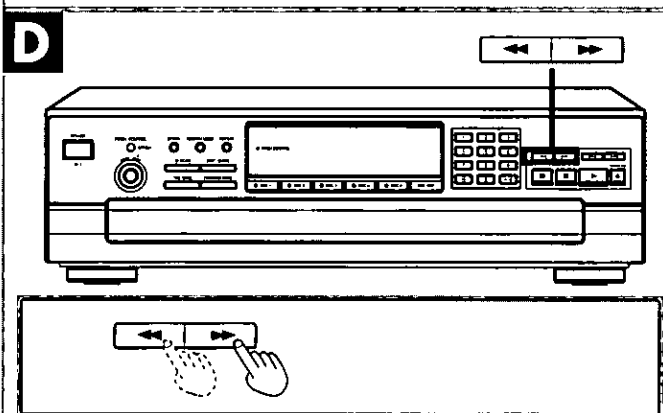
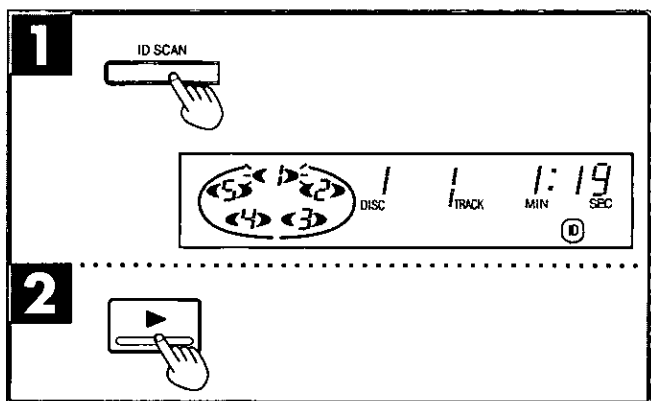
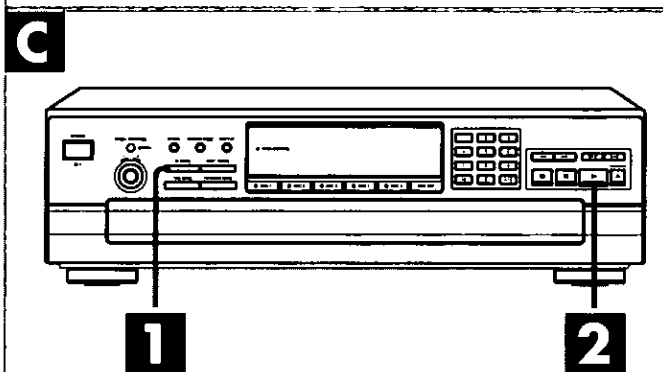
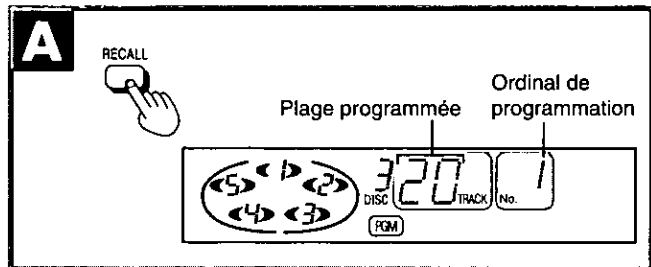
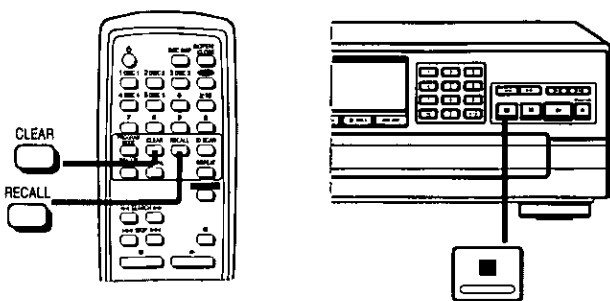

A

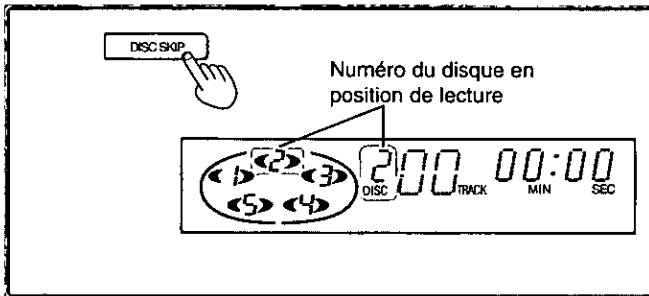
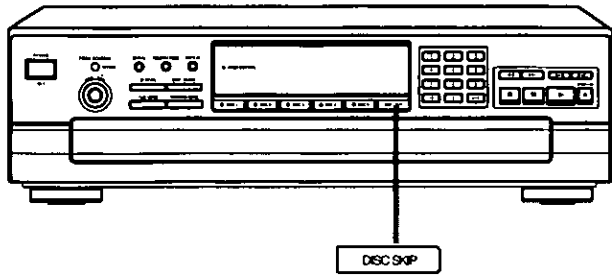

B

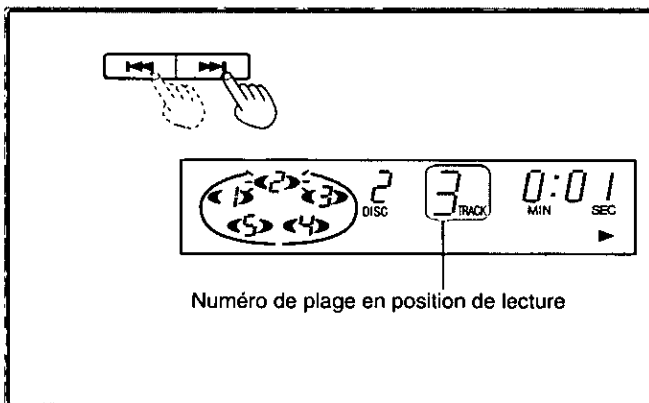
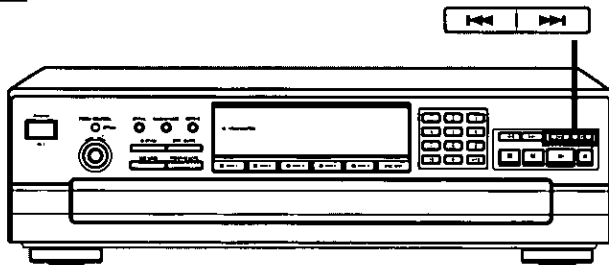

## Évitement

### Pour sauter des disques

A

Utiliser cette fonction pour passer directement à un disque donné, et lors du chargement et du déchargement des disques sur les plateaux.

Il est possible d'utiliser cette fonction en mode arrêt, en mode lecture enchaînée, en mode lecture aléatoire disque par disque et en mode lecture avec omission.

**Appuyer sur la touche [DISC SKIP] pour faire tourner le carrousel.**

#### En mode arrêt

Si le tiroir du carrousel est fermé, appuyer sur la touche [DISC SKIP] pour faire tourner le carrousel d'une position.

Si le tiroir du carrousel est ouvert, une pression de la touche [DISC SKIP] fait avancer le carrousel de deux positions.

#### En mode lecture

Lorsque le tiroir du carrousel est fermé, une pression sur la touche [DISC SKIP] effectue le changement du disque et le changeur lit la plage du disque suivant.

Si aucun disque n'est chargé sur le plateau sélectionné, le changeur lit le disque portant le numéro suivant.

Lorsque le tiroir du carrousel est ouvert, une pression sur la touche [DISC SKIP] fait avancer le carrousel sur le plateau suivant. Une seconde pression sur la touche fait tourner le carrousel dans le sens opposé, ce qui permet de changer tous les disques sauf celui dont la lecture est en cours.

### Pour sauter des plages

B

Utiliser cette fonction pour passer directement à une plage donnée.

**Appuyer sur l'une ou l'autre des touches [◀◀] ou [▶▶] jusqu'à ce que la plage désirée ait été atteinte.**

[◀◀]: Pour revenir au début du disque.

[▶▶]: Pour aller vers la fin du disque.

#### Dans les modes lecture enchaînée, programmée et avec omission

En mode lecture enchaînée, l'évitement n'est possible qu'au sein du disque en cours.

En mode lecture programmée, l'évitement ne se fait qu'au sein de la séquence de plages programmées.

En mode lecture avec omission, seules les plages du disque courant peuvent être sautées, à l'exclusion des plages à omettre.

[◀◀]: Une pression de cette touche ramène la tête de lecture au début de la plage en cours. Si une seconde pression est effectuée aussitôt après la première, la tête de lecture est ramenée jusqu'au début de la plage précédente.

En mode évitement arrière, la plage en cours est considérée comme étant une plage sautée.

[▶▶]: Chaque pression de la touche permet de sauter une plage.

#### En mode lecture aléatoire

[◀◀]: Pour revenir au début de la plage en cours.

[▶▶]: Il est possible de passer au début de la plage suivante d'une manière aléatoire.

#### En mode lecture enchaînée en spirale

[◀◀]: Pour revenir au début de la plage en cours.

[▶▶]: Pour passer au début de la plage du disque suivant.

Il est aussi possible de sauter des plages lorsque le changeur est en mode arrêt (sauf lors de la lecture aléatoire et de la lecture enchaînée en spirale) ou en mode pause.

## Lecture en reprise **A**

La lecture continue indéfiniment dans le mode de lecture sélectionné.

Avant ou pendant la lecture

**Appuyer sur la touche [REPEAT].**

**En mode lecture enchaînée**

Toutes les plages de tous les disques seront lues de façon répétée.

**En mode lecture programmée**

Seules les plages de la séquence programmée sont lues en reprise.

**En mode lecture avec omission**

Toutes les plages, à l'exception de celles devant être omises, sont lues en reprise.

**En mode lecture aléatoire**

Lorsque le changeur a effectué la lecture de toutes les plages sur tous les disques chargés, il sélectionnera une nouvelle séquence aléatoire et en fera une lecture continue. La séquence ainsi définie est différente à chaque fois.

**En mode lecture enchaînée en spirale**

La séquence de lecture en spirale de toutes les plages de tous les disques est répétée.

**Annulation de la lecture en reprise**

**Appuyer de nouveau sur la touche [REPEAT].**

L'indicateur "⏮" s'éteint.

## Sélection du mode d'affichage chronométrique **B**

Il est possible d'afficher les différentes informations chronométriques relatives au disque en cours.

En mode lecture ou en mode pause

**Appuyer sur la touche [TIME MODE].**

L'affichage change dans l'ordre indiqué à l'illustration ci-contre.

**Dans tous les modes de lecture**

Pendant la lecture de la plage 21 ou suivantes, l'affichage ③ est remplacé par "---:--".

Lorsque la lecture est arrêtée puis relancée, l'affichage revient automatiquement en mode ①.

**Dans les modes lecture programmée/avec omission/aléatoire et enchaînée en spirale**

Les informations affichées passent alternativement du mode ① au mode ③ sur chaque pression de la touche.

**En mode duplication-montage**

Le temps de lecture restant sur le côté A ou B de la cassette apparaît à l'affichage ②, tandis que le temps de lecture écoulé sur le côté A ou B apparaît à l'affichage ④.

**A**

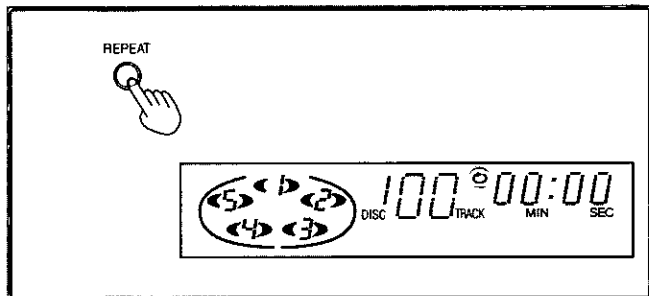
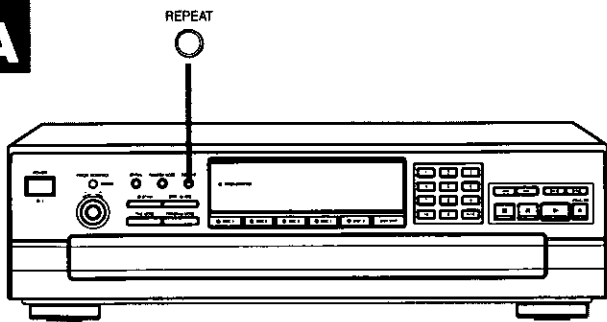

**B**

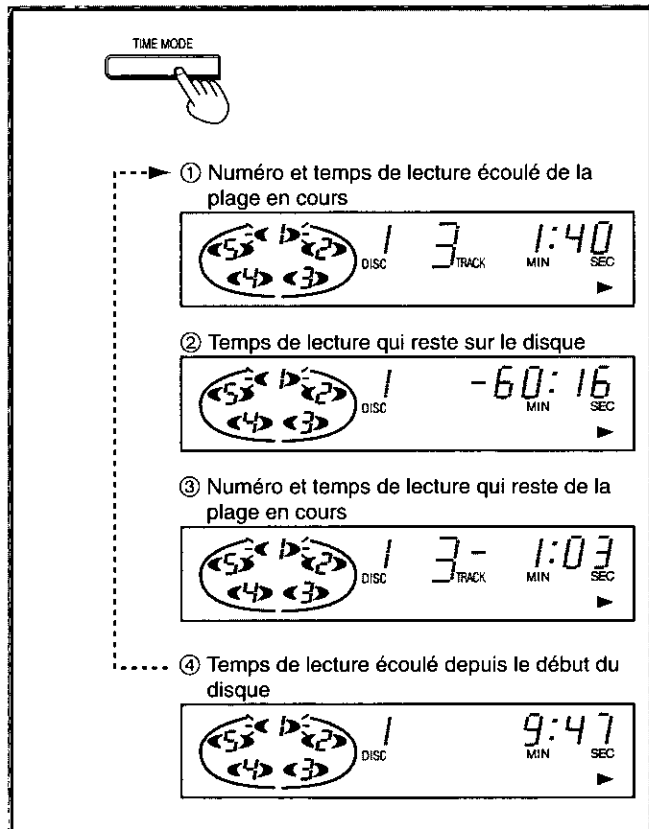
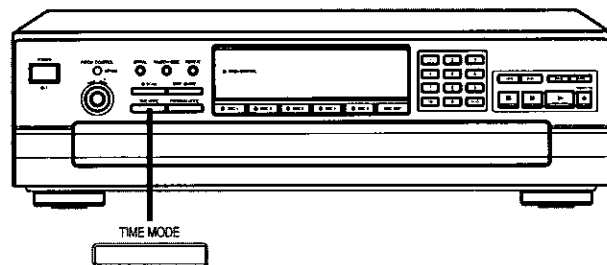

**A** Exemple: Enregistrement d'un disque composé de sept plages sur une bande de 60 minutes.

Espace vierge entre les plages (environ 4 secondes)

Côté A (30 min)  
 Plage 1 | Plage 2 | Plage 3 | Plage 4

Côté B (30 min)  
 Plage 5 | Plage 6 | Plage 7

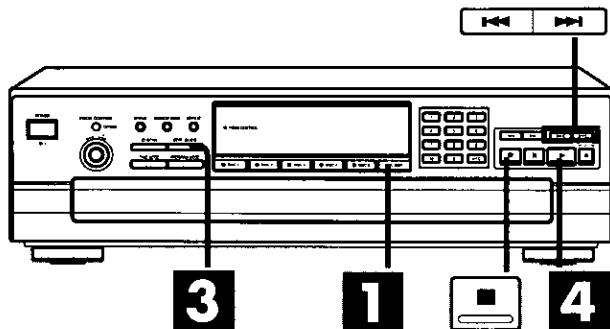

**1** **DISC SKIP**

Numéro du disque sélectionné

5 00 00:00  
DISC TRACK MIN SEC

---

**3** **EDIT GUIDE**

5 C-46 MIN EDIT

Nombre de plages à enregistrer Plages devant être enregistrées

Côté A A 4 7 ~ 4 TRACK EDIT

Temps qui reste sur le côté A

A 1:14 MIN SEC EDIT

Nombre de plages à enregistrer Plages devant être enregistrées

Côté B B 3 5 ~ 7 TRACK EDIT

Temps qui reste sur le côté B

B 3:23 MIN SEC EDIT

---

**4** **PLAY**

## Fonction de duplication-montage

Lors de l'enregistrement, le changeur programme automatiquement les plages des faces A et B selon la longueur de la bande de manière qu'aucune des plages ne soit interrompue avant d'avoir été complètement enregistrée.

En outre, un espace vierge d'environ 4 secondes est inséré entre les plages. **A**

**1** Appuyer sur la touche **[DISC SKIP]** afin de sélectionner le disque à enregistrer.

**2** Préparer le magnétophone pour l'enregistrement. Régler le système de réduction de bruit Dolby, le mode d'inversion, le niveau d'enregistrement, etc., en se conformant aux instructions d'utilisation du magnétophone.

### Nota

Vérifier que la bande est à son début.

**3** Appuyer sur la touche **[EDIT GUIDE]** afin de sélectionner la durée de la cassette utilisée.

Sur chaque pression de cette touche, l'indication de la durée de la cassette change de la manière suivante:

C-46 → C-60 → C-90 → C---

Entrer la durée de la cassette utilisée.

Il est aussi possible d'effectuer des réglages de durée plus précis.

(Voir "Pour entrer une durée autre que 46, 60 ou 90 minutes" en bas de cette page.)

Les données sur les plages à enregistrer apparaissent à l'affichage comme le montre l'exemple illustré à gauche.

Dans cet exemple, les plages 1-4 du disque 5 seront enregistrées sur le côté A tandis que les plages 5-7 seront enregistrées sur le côté B.

**4** Amorcer l'enregistrement sur le magnétophone, puis immédiatement après:

**Appuyer sur la touche [▶].**

Lorsque l'enregistrement de la dernière plage réglée pour la face A a été accompli, le changeur passe en mode pause. Mettre la bande à la position à partir de laquelle l'enregistrement s'enclenche sur la face B, puis effectuer à nouveau l'étape **4**.

Lorsque toutes les plages du disque programmées pour l'enregistrement ont été lues, le changeur s'arrête automatiquement. Le mode de duplication-montage est alors annulé simultanément.

### Pour entrer une durée autre que 46, 60 ou 90 minutes

1. Sélectionner "C---" à l'étape **3**.
2. Entrer la durée totale d'enregistrement en minutes (1-99) au moyen des touches numériques.

#### Exemple

Pour entrer 52 minutes, appuyer sur [5], puis sur [2].

Il est également possible d'entrer la durée de la cassette au moyen de la touche **[◀◀]** ou **[▶▶]**.

Appuyer sur **[◀◀]** ou **[▶▶]** à partir de chacune des sélections (C-46, C-60, C-90 ou C---).

#### Exemple

Pour une cassette de 52 minutes, sélectionner d'abord C-46, puis enfoncer la touche **[▶▶]** jusqu'à ce que le chiffre 52 apparaisse à l'affichage.

La durée de lecture maximum pour la duplication-montage est de 99 minutes.

### Arrêt de l'enregistrement

**Appuyer sur la touche [■] puis appuyer sur la touche arrêt du magnétophone.**

### Nota

Selon le disque utilisé, il est possible qu'un très bref passage de la plage suivante soit enregistré à la fin de la plage.



## Fonction de contrôle d'accord

L'accord à la lecture peut être changé tel que désiré dans une plage de  $\pm 12,5\%$ . (Le tempo et l'accord du son changent simultanément.)

### 1 Appuyer sur la touche [OFF/ON].

L'indicateur de contrôle d'accord s'allume sur cet appareil.

### 2 Tourner le bouton dans la direction “-” ou “+”.

-: L'accord diminue  
+: L'accord augmente

L'accord change tant que le bouton est maintenu enfoncé, et la valeur de changement est affichée.

Si le bouton est relâché, l'accord ne changera plus, et après 2 secondes environ, l'affichage de l'accord est remplacé par celui de la durée.

#### Degrés de changement de l'accord

La position +5,9% représente une hausse d'un demi ton (#).  
La position -5,6% représente une baisse d'un demi ton (b).

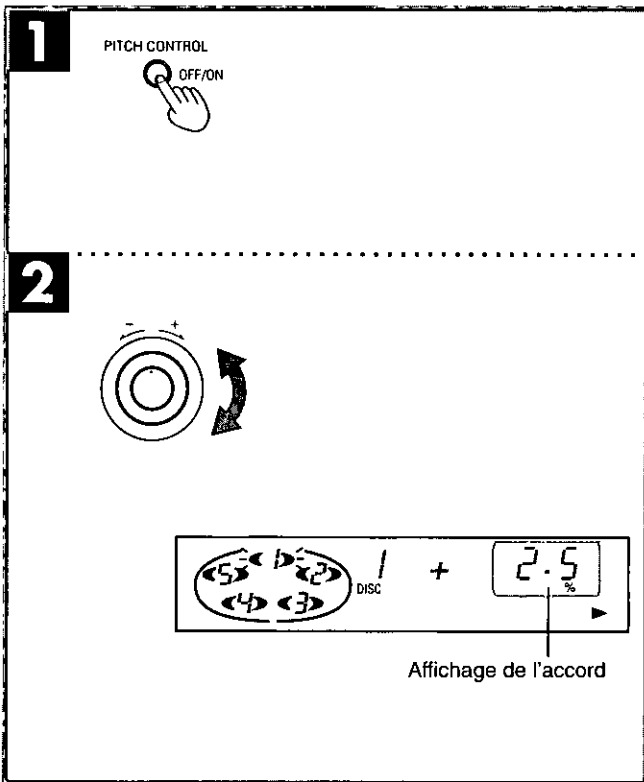
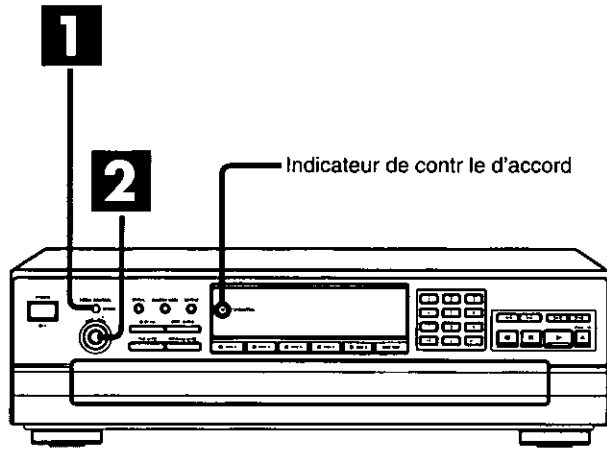

#### Pour faire un réglage fin de l'accord

Tourner le bouton puis le ramener immédiatement à sa position d'origine. Dans ce cas, l'accord changera de 0,1% seulement.

#### Pour une lecture à l'accord standard 0%

Appuyer sur l'interrupteur [OFF/ON] de manière que l'indicateur de contrôle d'accord s'éteigne.

Même après que l'indicateur de contrôle d'accord se soit éteint, le réglage de l'accord restera en mémoire.

#### Pour référence

- L'accord peut être ajusté en tournant le bouton même si l'indicateur de contrôle d'accord est éteint. Le son de lecture ne changera pas dans ce cas. Pour une lecture à l'accord réglé, appuyer sur l'interrupteur [OFF/ON] pour allumer l'indicateur d'accord.
- Lorsqu'on modifie l'accord, l'affichage de durée indique la position de lecture approximative. Il ne correspondra pas à la durée de lecture réelle.
- L'accord réglé et la mise en ou hors circuit de cette fonction resteront en mémoire même après avoir coupé le contact sur l'appareil. Cependant, si le cordon d'alimentation est débranché ou si l'alimentation électrique se trouve interrompue pendant une durée prolongée, les données programmées en mémoire seront supprimées.
- Lorsque le contrôle d'accord est activé, il n'y a pas de sortie numérique.

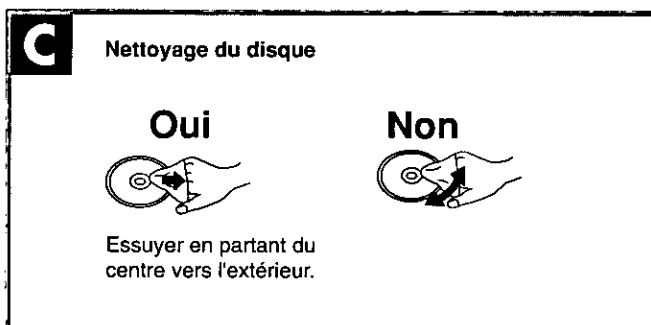
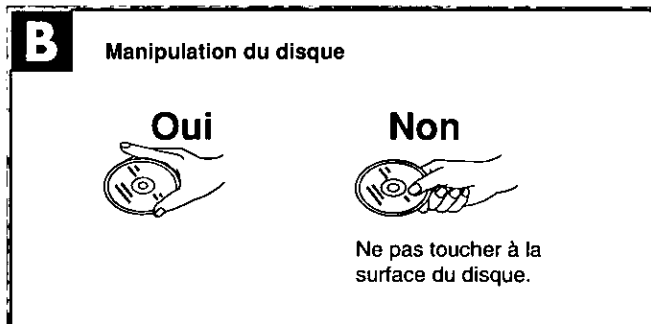
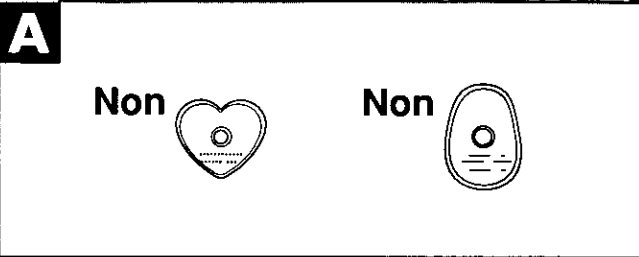

## À propos des disques audionumériques

Seuls les disques identifiés par ce symbole peuvent être utilisés.



Ne jamais utiliser de CD de forme irrégulière. De tels disques peuvent endommager le lecteur **A**.

### Précautions pour la manipulation **B-C**

- Si le disque passe d'un milieu froid à un milieu chaud, de la condensation pourrait se former à sa surface. Avant d'utiliser le disque, l'essuyer avec un linge doux et sec, sans charpie.
- Ne jamais écrire sur l'étiquette, ni avec un stylo bille ni d'aucune autre façon.
- Ne jamais utiliser de nettoyants en vaporisateur ou à base de benzène, de diluant, de liquide anti-statique ni tout autre type de solvant.
- Ne pas utiliser un disque dont l'étiquette ou la vignette est partiellement détachée. Des résidus de colle après enlèvement d'autocollants ou encore des amas de matière adhésive sous l'étiquette pourraient entraîner un mauvais fonctionnement de l'appareil.
- Ne pas utiliser de protections ni de caches antirayures autres que ceux spécifiés pour la chaîne.

### Précautions pour le rangement

Toujours ranger les disques dans leurs boîtiers pour les protéger contre la poussière, les éraflures et le gondolage.

#### Ne jamais poser ni ranger les disques...

- Dans un endroit directement exposé aux rayons du soleil.
- Dans un endroit humide ou poussiéreux.
- À proximité d'une bouche de chaleur ou d'un appareil de chauffage.
- Dans le compartiment à gants ou sur la plage arrière d'une automobile.

## Données techniques

### Section audio

Canaux	2 (gauche et droit, stéréo)
Réponse en fréquence	2-20000 Hz, ±1 dB
Tension de sortie	2 V (à 0 dB)
Plage dynamique	92 dB
Rapport signal/bruit	100 dB
Distorsion harmonique totale	0,007% (1 kHz, 0 dB)
Pleurage et scintillement	Incommensurablement petit
Convertisseur n-a	MASH (1 bit)
Impédance de sortie	Environ 1 kΩ
Impédance de charge	Plus de 10 kΩ

### Section tête de lecture

Longueur d'onde 780 nm

### Divers

Alimentation	120 V c.a., 60 Hz
Consommation	9 W
Dimensions (L×H×P)	430×125×383 mm (16 <sup>15/16</sup> po×4 <sup>29/32</sup> po×15 <sup>1/16</sup> po)
Poids	4,52 kg (9,94 lb)

#### Nota

Données sous réserve de modifications.  
Le poids et les dimensions sont approximatifs.

## Guide de dépannage

Consulter le tableau ci-dessous pour savoir si la difficulté rencontrée peut être résolue par les corrections qui y sont décrites, avant de faire appel à un centre de service.

Si aucune solution n'a pu être trouvée même après avoir effectué ces vérifications, ou si l'appareil présente des symptômes de mauvais fonctionnement qui ne sont pas décrits dans ce tableau, communiquer avec le détaillant qui a vendu l'appareil ou avec le centre de service de la région (voir liste ci-jointe) pour plus de renseignements.

Pour de plus amples détails, contacter le Service à la clientèle de Panasonic Canada Inc. au (905) 624-5505 ou notre site Internet à [www.panasonic.ca/faq.html](http://www.panasonic.ca/faq.html)

Problème	Cause(s) probable(s)	Solution	Page(s) de référence
La lecture n'est pas possible.	Un disque ou un autre objet est tombé dans l'appareil.	Ouvrir le tiroir du carrousel et retirer l'objet.	
	Présence de condensation dans l'appareil.	Laisser l'appareil sécher pendant environ 1 heure.	
La lecture du disque ne débute pas.	Le disque est à l'envers.	L'étiquette doit être sur le dessus.	7
	Le disque est sale.	Nettoyer avec un chiffon doux.	16
	Le disque est rayé.	Changer de disque.	
	Le disque est voilé.		
	Un disque non standard est utilisé.		
La lecture s'arrête avant de passer au disque suivant.	Le tiroir du carrousel est ouvert.	Appuyer sur la touche [▲OPEN/CLOSE] pour fermer le tiroir du carrousel.	
Un passage donné ne peut être lu correctement.	Le disque est sale.	Le nettoyer avec un chiffon doux.	16
	Le disque est rayé.	Changer de disque.	
Interférence sur bloc d'accord ou sur téléviseur.	Causée par les signaux haute fréquence du lecteur.	Éloigner le lecteur du bloc d'accord ou du téléviseur. Au besoin, utiliser une antenne extérieure pour la réception radio ou télé.	
Lorsque la lecture programmée est lancée, un message d'erreur (-E) apparaît à l'affichage.	La lecture a été lancée alors qu'aucune plage n'était programmée.	Programmer une plage.	10
Un message d'erreur (-E) apparaît à l'affichage, et le changeur arrête de fonctionner.	Le mécanisme du changeur est incorrectement réglé.	Couper, puis rétablir le contact sur l'appareil. Cependant, si le tiroir du carrousel est complètement ouvert, retirer le(s) disque(s) compact(s) placé(s) à l'avant, puis couper et rétablir le contact sur l'appareil.	
L'ouverture du tiroir de chargement s'arrête à mi-course.			
La télécommande ne fonctionne pas correctement.	Les piles sont faibles.	Remplacer les piles.	5
	Présence d'un obstacle entre la télécommande et le capteur.	Éliminer l'obstacle.	5
	Les piles ne sont pas correctement insérées. Les polarités (+) et (-) sont inversées.	Corriger l'orientation des piles.	5

## Service après-vente

Ne pas tenter de retirer les couvercles ni de réparer l'appareil soi-même. Confier toute réparation à un personnel qualifié.

## Demande d'informations

Pour toutes réparations, renseignements ou conseils sur le fonctionnement du produit, voir la liste des centres de service après-vente.



---

**Panasonic Canada Inc.**  
5770 Ambler Drive, Mississauga, Ontario L4W 2T3  
*[www.panasonic.ca](http://www.panasonic.ca)*